



Fitxa tècnica de l'article

Acord Marc 2022



Lot/Sublot: 22

Marca/Model: TAS/GEN-M3-B14

Nom: Tas Imatge i Comunicació
e-mail: tas@tassenyalitzacio.com
Tel.: 93 377 78 62

Adreça: Sant Vicenç Ferrer, 28
Cornellà de Llobregat (Barcelona)

Descripció: Programa de
senyalització interior



Codi	M3-B14
Elements	U+M6
Mida Total	175x975 mm
Fixació	Banderola a sostre
Aplicació	Informació dues cares Textos

- **Tipografia** emprada per aquest perfil: Helvètica regular o 55. A partir d'una distància de més de 15 m l'espaiat entre lletres s'augmentarà un 1% respecte al normal.
- **Fletxa**: en cas de portar fletxa aquesta vindrà determinada pel gruix del traç vertical de la majúscula de l'helvètica 55 i d'igual alçada que la fletxa en posició horitzontal.
- **Color**: fons dels perfil que contenen la informació general bàsicament és el Gris pantone 415C.
- **Contingut**: la informació anirà amb serigrafia (normalment color Blanc) encara que també es podria realitzar en vinil d'alta resistència i durabilitat amb un mínim gruix (segons PIV)
- **“U”**: **suport de fixació**. És l'encarregat de la fixació de tots els altres elements, indispensable en totes les composicions
- **“M6”**: **suports d'informació**. Són els destinats a contenir la informació, tant si es refereix a la identificació de locals o àrees com a pictogrames, fletxes o números de despatx o consulta. S'utilitzarà el model M1, M3 o M6 depenent del cos de la tipografia que s'hi ha de retolar. El cos de la mateixa variarà en funció de la distància de lectura.

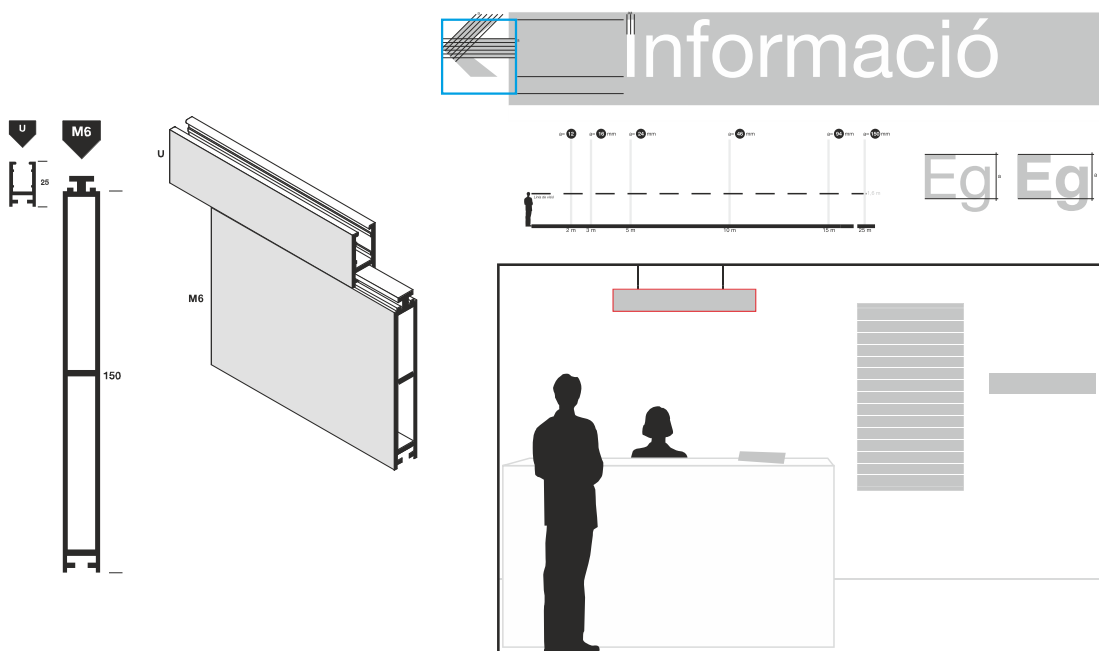



Lot/Sublot: 22

Marca/Model: TAS/GEN-M3-B15

Nom: Tas Imatge i Comunicació

e-mail: tas@tassenyalitzacio.com

Tel.: 93 377 78 62

Adreça: Sant Vicenç Ferrer, 28
Cornellà de Llobregat (Barcelona)

Descripció: Programa de
senyalització interior



Codi	M3-B15
Elements	U+M6
Mida Total	175x1300 mm
Fixació	Banderola a sostre
Aplicació	Informació dues cares Textos

- **Tipografia** emprada per aquest perfil: Helvètica regular o 55. A partir d'una distància de més de 15 m l'espaiat entre lletres s'augmentarà un 1% respecte al normal.
- **Flexa**: en cas de portar fletxa aquesta vindrà determinada pel gruix del traç vertical de la majúscula de l'helvètica 55 i d'igual alçada que la fletxa en posició horitzontal.
- **Color**: fons dels perfil que contenen la informació general bàsicament és el Gris pantone 415C.
- **Contingut**: la informació anirà amb serigrafia (normalment color Blanc) encara que també es podria realitzar en vinil d'alta resistència i durabilitat amb un mínim gruix (segons PIV)
- **“U”**: **suport de fixació**. És l'encarregat de la fixació de tots els altres elements, indispensable en totes les composicions
- **“M6”**: **suports d'informació**. Són els destinats a contenir la informació, tant si es refereix a la identificació de locals o àrees com a pictogrames, fletxes o números de despatx o consulta. S'utilitzarà el model M1, M3 o M6 depenent del cos de la tipografia que s'hi ha de retolar. El cos de la mateixa variarà en funció de la distància de lectura.

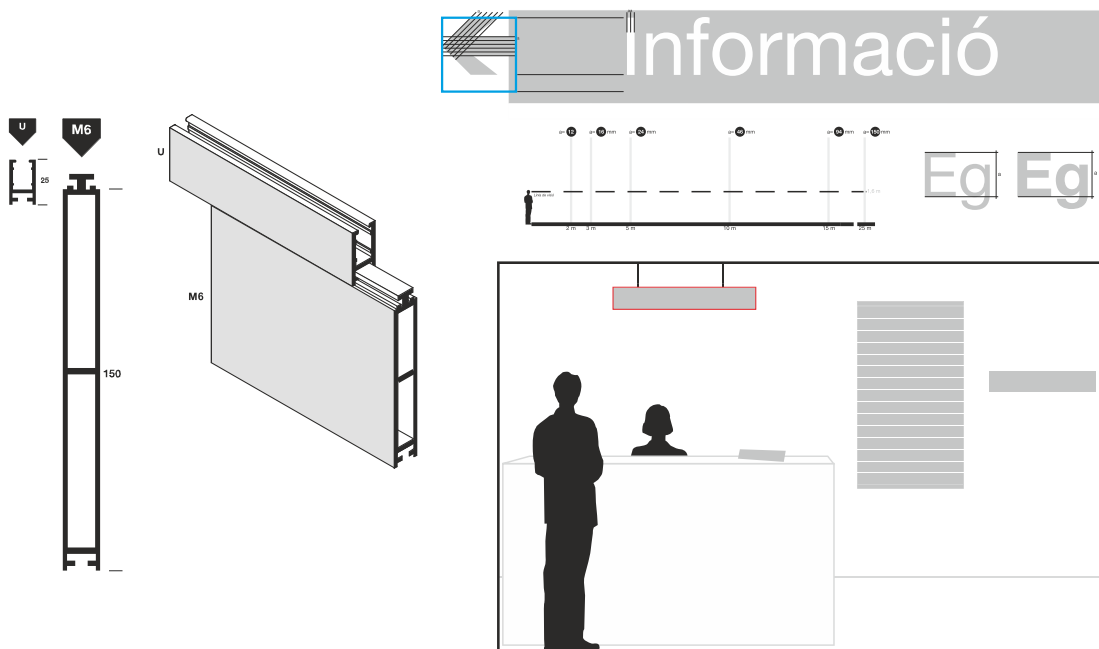



Nom: Tas Imatge i Comunicació
e-mail: tas@tassenyalitzacio.com
Tel.: 93 377 78 62
Adreça: Sant Vicenç Ferrer, 28
Cornellà de Llobregat (Barcelona)

Lot/Sublot: **22**

Marca/Model: **TAS/GEN-M3-P2**

Descripció: **Programa de senyalització interior**

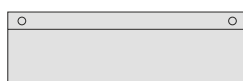

Codi	M3-P2
Elements	U+M3
Mida Total	100x325 mm
Fixació	a paret
Aplicació	Informació a una cara Text

- **Tipografia** emprada per aquest perfil: Helvètica regular o 55
- **Flexta:** en cas de portar fletxa aquesta vindrà determinada pel gruix del traç vertical de la majúscula de l'helvètica 55 i d'igual alçada que la fletxa en posició horitzontal.
- **Color:** fons dels perfil que contenen la informació general bàsicament és el Gris pantone 415C.
- **Contingut:** la informació anirà amb serigrafia (normalment color Blanc) encara que també es podria realitzar en vinil d'alta resistència i durabilitat amb un mínim gruix (segons PIV)
- **“U”:** **suport de fixació.** És l'encarregat de la fixació de tots els altres elements, indispensable en totes les composicions
- **“M3”.** Són els destinats a contenir la informació, tant si es refereix a la identificació de locals o àrees com a pictogrames, fletxes o números de despatx o consulta. S'utilitzarà el model M1, M3 o M6 depenent del cos de la tipografia que s'hi ha de retolar. El cos de la mateixa variarà en funció de la distància de lectura.

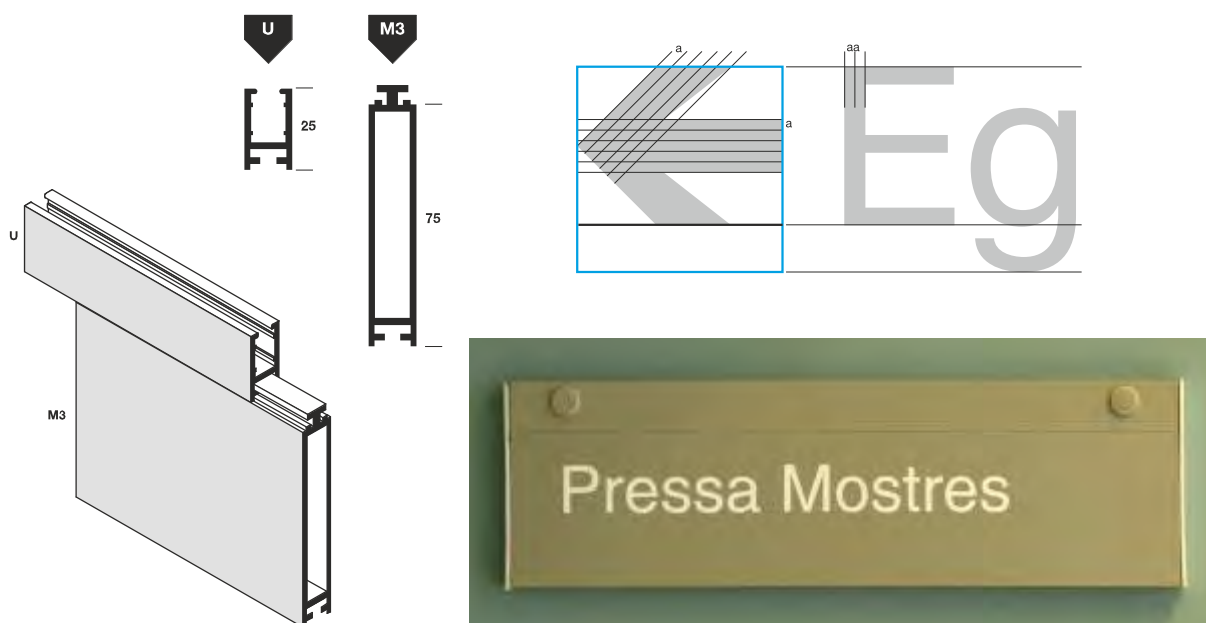



Nom: Tas Imatge i Comunicació
e-mail: tas@tassenyalitzacio.com
Tel.: 93 377 78 62
Adreça: Sant Vicenç Ferrer, 28
Cornellà de Llobregat (Barcelona)

Lot/Sublot: 22

Marca/Model: **TAS/GEN-M3-P3**

Descripció: **Programa de senyalització interior**



Codi	M3-P3
Elements	U+M3
Mida Total	100x650 mm
Fixació	a paret
Aplicació	Informació a una cara Text

- **Pictogrames:** aquest són els pictogrames més universals amb més de 32 diferents (disseny AIGA)
- **Color:** fons dels perfil que contenen la informació general bàsicament és el Gris pantone 415C.
- **Contingut:** la informació anirà amb serigrafia (normalment color Blanc) encara que també es podria realitzar en vinil d'alta resistència i durabilitat amb un mínim gruix (segons PIV)
- **“U”:** **suport de fixació.** És l'encarregat de la fixació de tots els altres elements, indispensable en totes les composicions
- **“M3”:** **suports d'informació.** Són els destinats a contenir la informació, tant si es refereix a la identificació de locals o àrees com a pictogrames, fletxes o números de despatx o consulta. S'utilitzarà el model M1, M3 o M6 depenent del cos de la tipografia que s'hi ha de retolar. El cos de la mateixa variarà en funció de la distància de lectura.

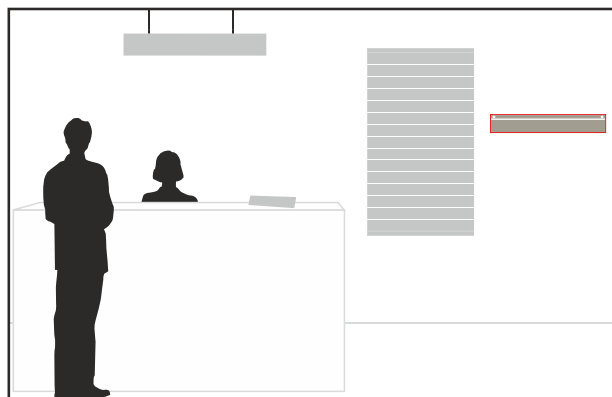
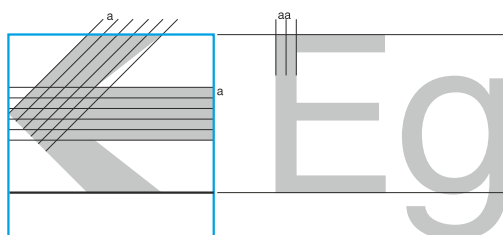
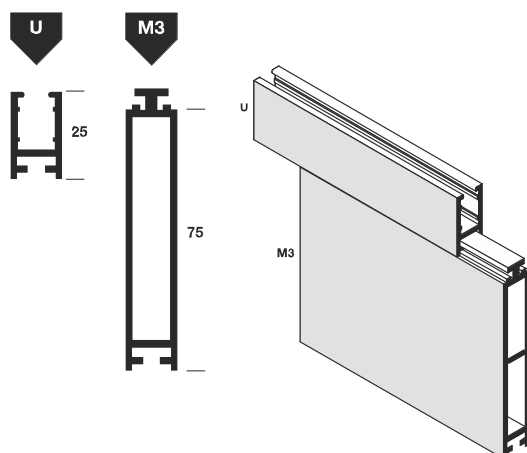



Nom: Tas Imatge i Comunicació
e-mail: tas@tassenyalitzacio.com
Tel.: 93 377 78 62
Adreça: Sant Vicenç Ferrer, 28
 Cornellà de Llobregat (Barcelona)

Lot/Sublot: **22**

Marca/Model: **TAS/GEN-M3-P7**

Descripció: **Programa de senyalització interior**

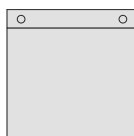

Codi	M3-P7
Elements	U+M6
Mida Total	175x175 mm
Fixació	a paret
Aplicació	Informació a una cara Pictograma Núm. despatx

- **Pictogrames:** aquest són els pictogrames més universals amb més de 32 diferents (disseny AIGA)
- **Color:** fons dels perfil que contenen la informació general bàsicament és el Gris pantone 415C.
- **Contingut:** la informació anirà amb serigrafia (normalment color Blanc) encara que també es podria realitzar en vinil d'alta resistència i durabilitat amb un mínim gruix (segons PIV)
- **“U”:** **suport de fixació.** És l'encarregat de la fixació de tots els altres elements, indispensable en totes les composicions
- **“M6”:** **suports d'informació.** Són els destinats a contenir la informació, tant si es refereix a la identificació de locals o àrees com a pictogrames, fletxes o números de despatx o consulta. S'utilitzarà el model M1, M3 o M6 depenent del cos de la tipografia que s'hi ha de retolar. El cos de la mateixa variarà en funció de la distància de lectura.

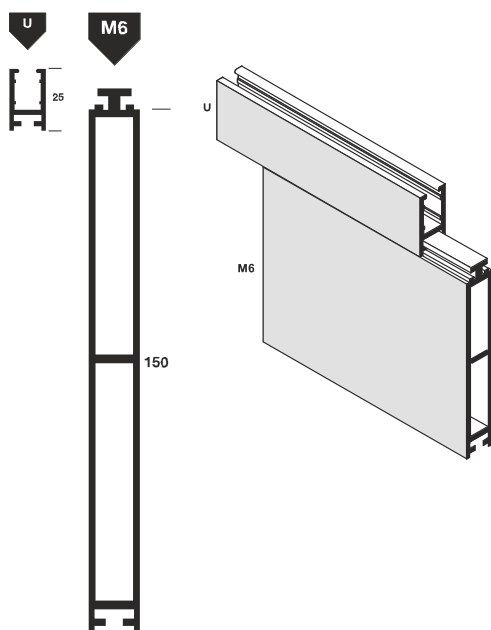



Nom: Tas Imatge i Comunicació
e-mail: tas@tassenyalitzacio.com
Tel.: 93 377 78 62
Adreça: Sant Vicenç Ferrer, 28
Cornellà de Llobregat (Barcelona)

Lot/Sublot: 22

Marca/Model: TAS/GEN-M3-P14

Descripció: Programa de
senyalització interior

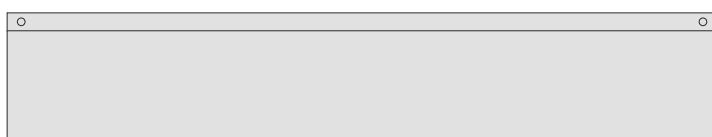

Codi	M3-P14
Elements	U+M6
Mida Total	175x975 mm
Fixació	a paret
Aplicació	Informació a una cara Text

- **Tipografia** emprada per aquest perfil: Helvètica regular o 55. A partir d'una distància de més de 15 m l'espaiat entre lletres s'augmentarà un 1% respecte al normal.
- **Flexa**: en cas de portar fletxa aquesta vindrà determinada pel gruix del traç vertical de la majúscula de l'helvètica 55 i d'igual alçada que la fletxa en posició horitzontal.
- **Color**: fons dels perfil que contenen la informació general bàsicament és el Gris pantone 415C.
- **Contingut**: la informació anirà amb serigrafia (normalment color Blanc) encara que també es podria realitzar en vinil d'alta resistència i durabilitat amb un mínim gruix (segons PIV)
- **“U”**: **suport de fixació**. És l'encarregat de la fixació de tots els altres elements, indispensable en totes les composicions
- **“M6”**: **suports d'informació**. Són els destinats a contenir la informació, tant si es refereix a la identificació de locals o àrees com a pictogrames, fletxes o números de despatx o consulta. S'utilitzarà el model M1, M3 o M6 depenent del cos de la tipografia que s'hi ha de retolar. El cos de la mateixa variarà en funció de la distància de lectura.

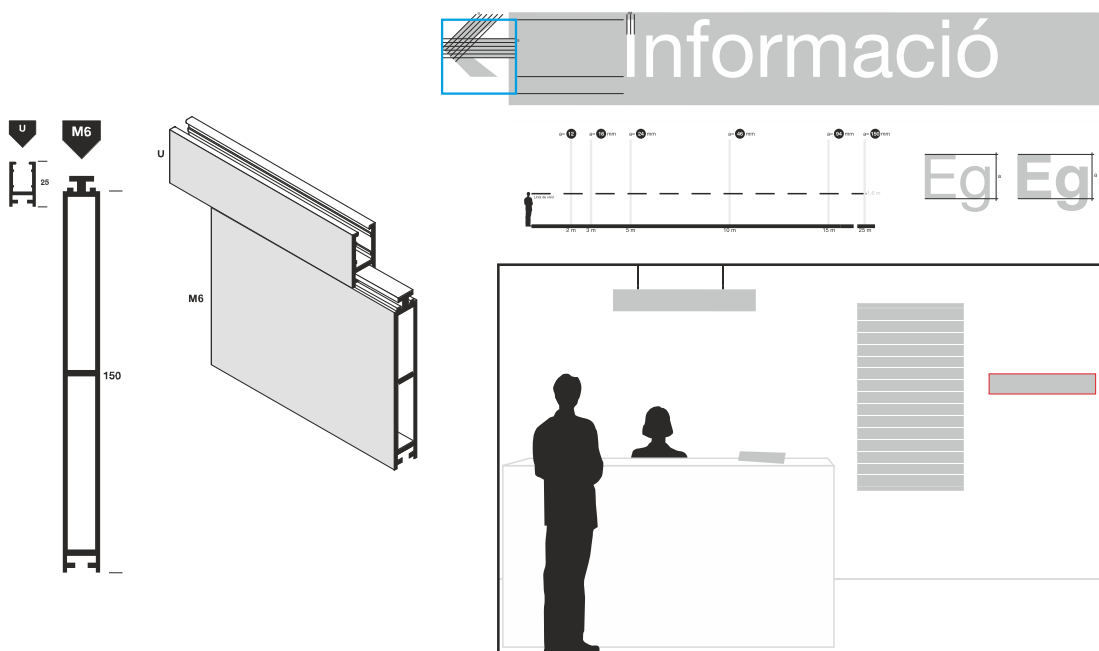



Lot/Sublot: 22

Marca/Model: **TAS/GEN-M3-P15**

Nom: Tas Imatge i Comunicació
e-mail: tas@tassenyalitzacio.com
Tel.: 93 377 78 62

Adreça: Sant Vicenç Ferrer, 28
Cornellà de Llobregat (Barcelona)

Descripció: **Programa de senyalització interior**

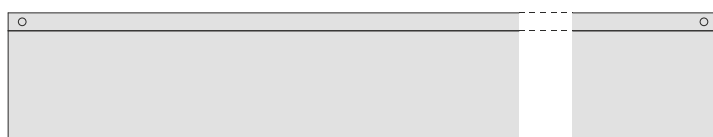

Codi	M3-P15
Elements	U+M6
Mida Total	175x1300 mm
Fixació	a paret
Aplicació	Informació a una cara Text

- **Tipografia** emprada per aquest perfil: Helvètica regular o 55. A partir d'una distància de més de 15 m l'espaiat entre lletres s'augmentarà un 1% respecte al normal.
- **Flexa**: en cas de portar fletxa aquesta vindrà determinada pel gruix del traç vertical de la majúscula de l'helvètica 55 i d'igual alçada que la fletxa en posició horitzontal.
- **Color**: fons dels perfil que contenen la informació general bàsicament és el Gris pantone 415C.
- **Contingut**: la informació anirà amb serigrafia (normalment color Blanc) encara que també es podria realitzar en vinil d'alta resistència i durabilitat amb un mínim gruix (segons PIV)
- **“U”**: **suport de fixació**. És l'encarregat de la fixació de tots els altres elements, indispensable en totes les composicions
- **“M6”**: **suports d'informació**. Són els destinats a contenir la informació, tant si es refereix a la identificació de locals o àrees com a pictogrames, fletxes o números de despatx o consulta. S'utilitzarà el model M1, M3 o M6 depenent del cos de la tipografia que s'hi ha de retolar. El cos de la mateixa variarà en funció de la distància de lectura.

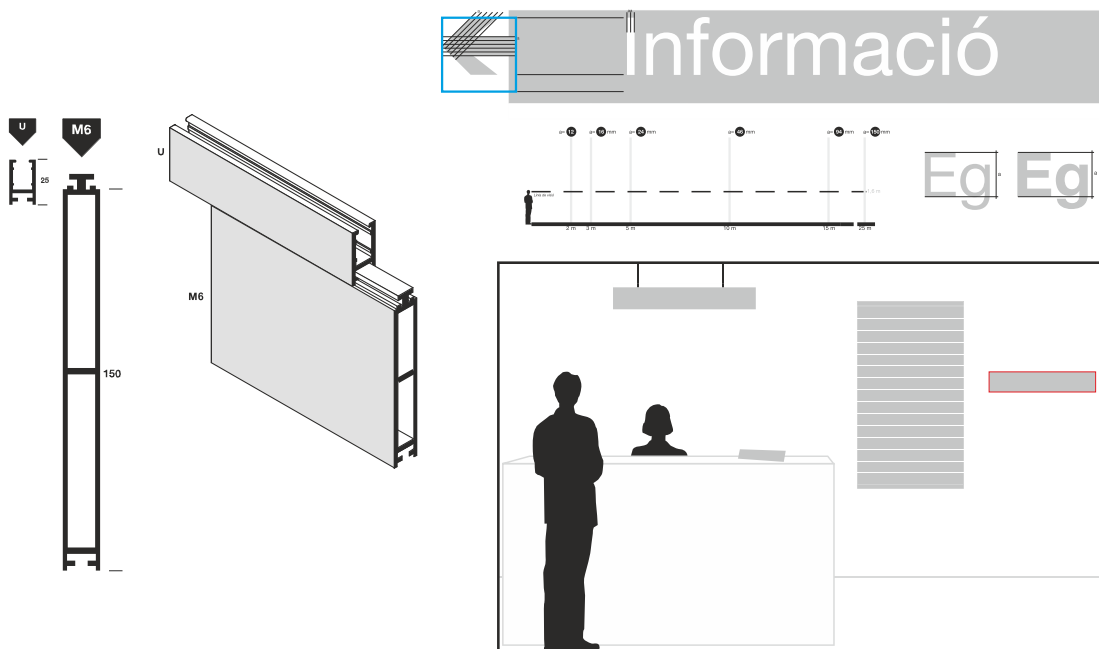

tas



**Grup
 Rètols Otesa**
 Tas Imatge i
 Comunicació S.L.
 Senyalització

Lot/Sublot: **22**

Marca/Model: **TAS/GEN-PBT-P15**

Nom: Tas Imatge i Comunicació
e-mail: tas@tassenyalitzacio.com
Tel.: 93 377 78 62

Adreça: Sant Vicenç Ferrer, 28
 Cornellà de Llobregat (Barcelona)

**Descripció: Programa de
 senyalització interior**



Codi	PBT-P15
Elements	T15+2T1+clips
Mida Total	150x1300 mm
Fixació	a paret
Aplicació	Informació a una cara Text

- **Tipografia** emprada per aquest perfil: Helvètica regular o 55. A partir d'una distància de més de 15 m l'espaiat entre lletres s'augmentarà un 1% respecte al normal.
- **Flexa:** en cas de portar fletxa aquesta vindrà determinada pel gruix del traç vertical de la majúscula de l'helvètica 55 i d'igual alçada que la fletxa en posició horitzontal.
- **Color:** fons dels perfil que contenen la informació general bàsicament és el Gris pantone 415C.
- **Contingut:** la informació anirà amb serigrafia (normalment color Blanc) encara que també es podria realitzar en vinil d'alta resistència i durabilitat amb un mínim gruix (segons PIV)
- **T1:** Perfil-guia lateral/perfil-guia central, són els encarregats de la fixació a paret.
- **Clips:** grapes de plàstic que es col·loquen dins dels perfils-guides i serveixen per fixar les tires retolades.
- **T15:** són les lames fabricades en alumini extrudit, que es poden tallar a qualsevol mida i són les destinades a contenir la informació (pictogrames i textos).

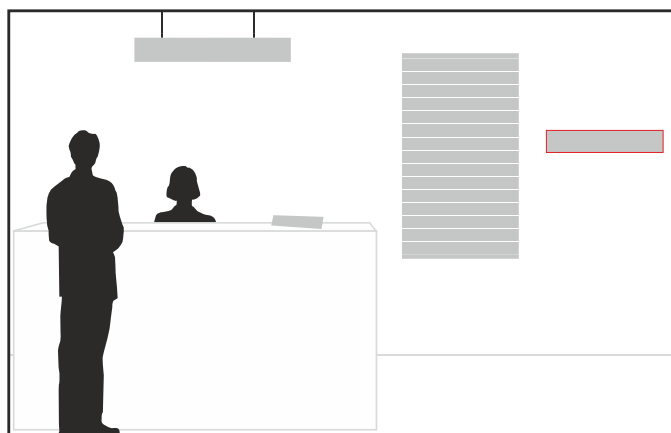
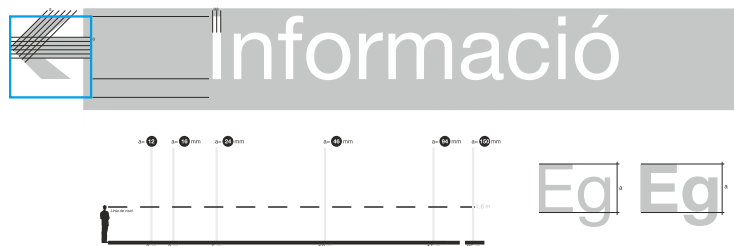
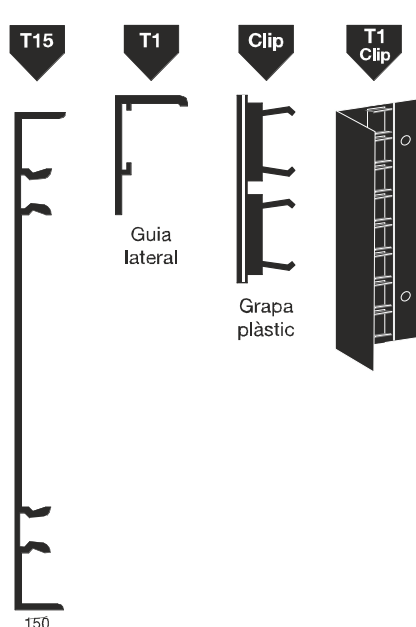

tas



**Grup
Rètols Otesa**

Tas Imatge i
Comunicació S.L.
Senyalització

Lot/Sublot: **22**

Marca/Model: **TAS/GEN-PBT-B14**

Nom: Tas Imatge i Comunicació

e-mail: tas@tassenyalitzacio.com

Tel.: 93 377 78 62

Adreça: Sant Vicenç Ferrer, 28
Cornellà de Llobregat (Barcelona)

**Descripció: Programa de
senyalització interior**



Codi	PBT-B14
Elements	2T15+4T1+clips
Mida Total	150x975 mm
Fixació	Banderola sostre
Aplicació	Informació dues cares Textos

- **Tipografia** emprada per aquest perfil: Helvètica regular o 55. A partir d'una distància de més de 15 m l'espaiat entre lletres s'augmentarà un 1% respecte al normal.
- **Flexa:** en cas de portar fletxa aquesta vindrà determinada pel gruix del traç vertical de la majúscula de l'helvètica 55 i d'igual alçada que la fletxa en posició horitzontal.
- **Color:** fons dels perfil que contenen la informació general bàsicament és el Gris pantone 415C.
- **Contingut:** la informació anirà amb serigrafia (normalment color Blanc) encara que també es podria realitzar en vinil d'alta resistència i durabilitat amb un mínim gruix (segons PIV)
- **T1:** Perfil-guia lateral/perfil-guia central, són els encarregats de la fixació a paret.
- **Clips:** grapes de plàstic que es col·loquen dins dels perfils-guides i serveixen per fixar les tires retolades.
- **T15:** són les lames fabricades en alumini extrudit, que es poden tallar a qualsevol mida i són les destinades a contenir la informació (pictogrames i textos).

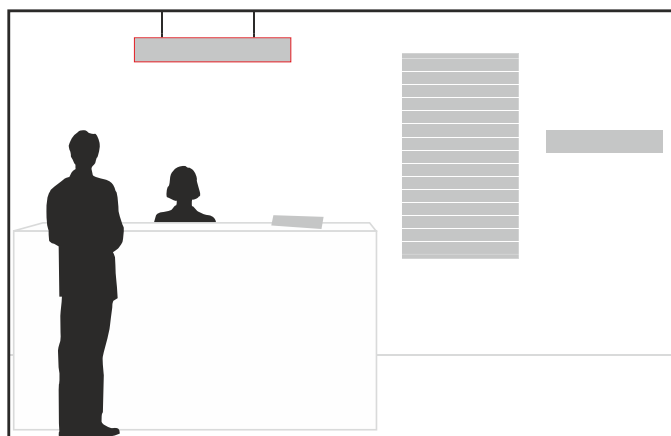
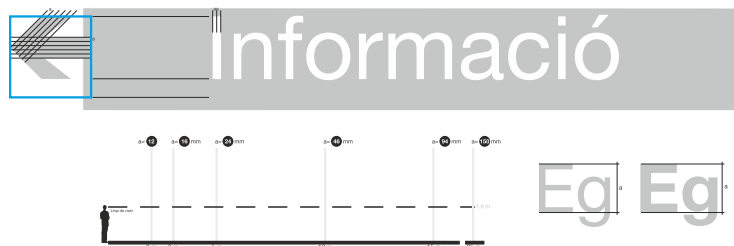
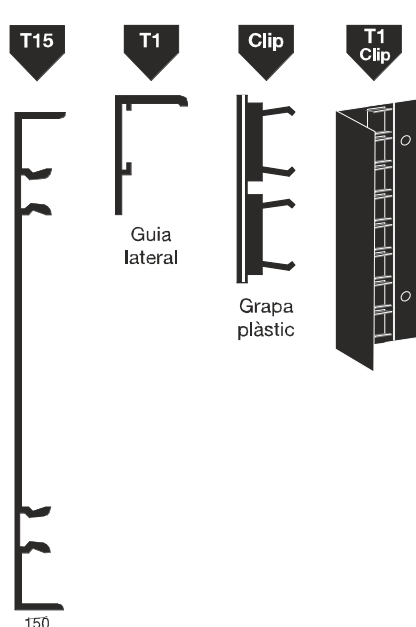



Lot/Sublot: **22**

Marca/Model: **TAS/GEN-PBT-B15**

Nom: Tas Imatge i Comunicació
e-mail: tas@tassenyalitzacio.com
Tel.: 93 377 78 62

Adreça: Sant Vicenç Ferrer, 28
 Cornellà de Llobregat (Barcelona)

Descripció: Programa de senyalització interior



Codi	PBT-B15
Elements	2T15+4T1+clips
Mida Total	150x1300 mm
Fixació	Banderola sostre
Aplicació	Informació dues cares Textos

- **Tipografia** emprada per aquest perfil: Helvètica regular o 55. A partir d'una distància de més de 15 m l'espaiat entre lletres s'augmentarà un 1% respecte al normal.
- **Flexa:** en cas de portar fletxa aquesta vindrà determinada pel gruix del traç vertical de la majúscula de l'helvètica 55 i d'igual alçada que la fletxa en posició horitzontal.
- **Color:** fons dels perfil que contenen la informació general bàsicament és el Gris pantone 415C.
- **Contingut:** la informació anirà amb serigrafia (normalment color Blanc) encara que també es podria realitzar en vinil d'alta resistència i durabilitat amb un mínim gruix (segons PIV)
- **T1:** Perfil-guia lateral/perfil-guia central, són els encarregats de la fixació a paret.
- **Clips:** grapes de plàstic que es col·loquen dins dels perfils-guides i serveixen per fixar les tires retolades.
- **T15:** són les lames fabricades en alumini extrudit, que es poden tallar a qualsevol mida i són les destinades a contenir la informació (pictogrames i textos).

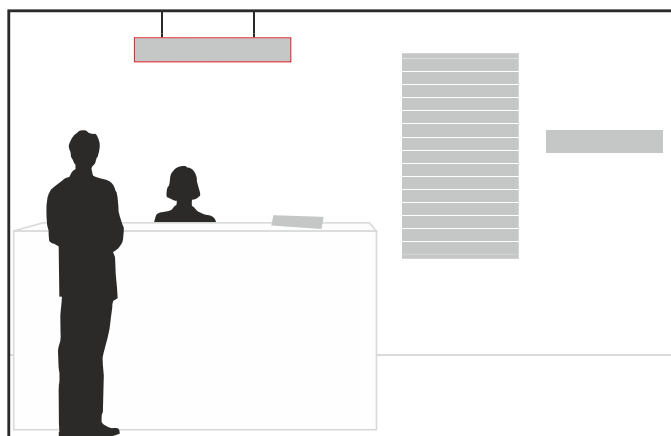
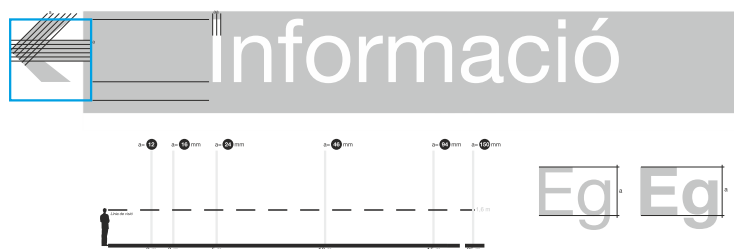
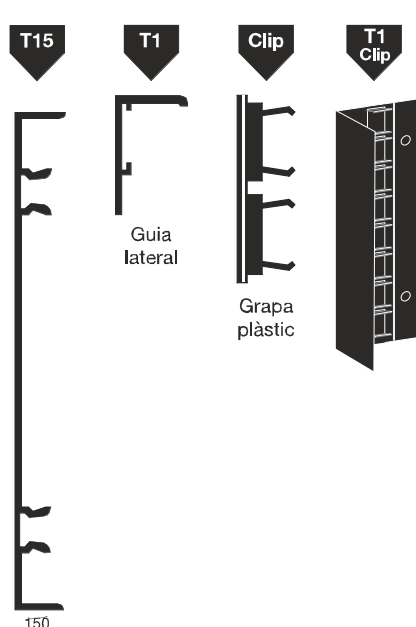



Nom: Tas Imatge i Comunicació
e-mail: tas@tassenyalitzacio.com
Tel.: 93 377 78 62
Adreça: Sant Vicenç Ferrer, 28
Cornellà de Llobregat (Barcelona)

Lot/Sublot: **22**

Marca/Model: **TAS/GEN-PBT-P2**

Descripció: **Programa de senyalització interior**



Codi	PBT-P2
Elements	T10+2T1+clips
Mida Total	100x325 mm
Fixació	a paret
Aplicació	Informació a una cara Text

- **Tipografia** emprada per aquest perfil: Helvètica regular o 55
- **Flexa:** en cas de portar fletxa aquesta vindrà determinada pel gruix del traç vertical de la majúscula de l'helvètica 55 i d'igual alçada que la fletxa en posició horitzontal.
- **Color:** fons dels perfil que contenen la informació general bàsicament és el Gris pantone 415C.
- **Contingut:** la informació anirà amb serigrafia (normalment color Blanc) encara que també es podria realitzar en vinil d'alta resistència i durabilitat amb un mínim gruix (segons PIV)
- **T1:** Perfil-guia lateral/perfil-guia central, són els encarregats de la fixació a paret.
- **Clips:** grapes de plàstic que es col·loquen dins dels perfils-guies i serveixen per fixar les tires retolades.
- **T10:** són les lames fabricades en alumini extrudit, que es poden tallar a qualsevol mida i són les destinades a contenir la informació (pictogrames i textos).

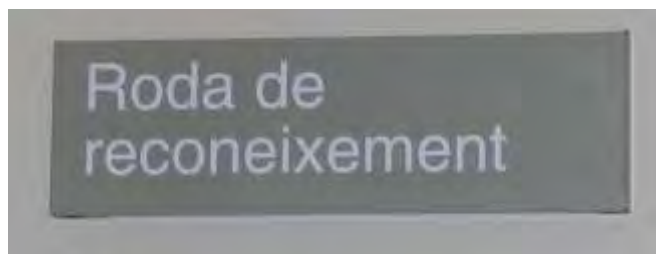
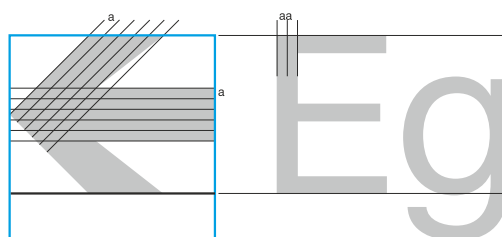
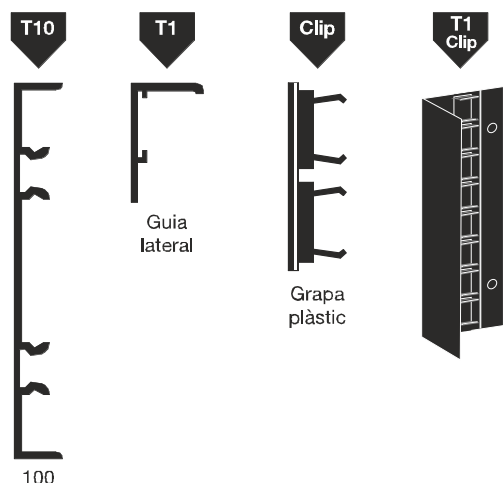



Nom: Tas Imatge i Comunicació
e-mail: tas@tassenyalitzacio.com
Tel.: 93 377 78 62

Adreça: Sant Vicenç Ferrer, 28
Cornellà de Llobregat (Barcelona)

Lot/Sublot: **22**

Marca/Model: **TAS/GEN-PBT-P3**

Descripció: **Programa de senyalització interior**



Codi	PBT-P3
Elements	T10+2T1+clips
Mida Total	100x650 mm
Fixació	a paret
Aplicació	Informació a una cara Text

- **Pictogrames:** aquest són els pictogrames més universals amb més de 32 diferents (disseny AIGA)
- **Color:** fons dels perfil que contenen la informació general bàsicament és el Gris pantone 415C.
- **Contingut:** la informació anirà amb serigrafia (normalment color Blanc) encara que també es podria realitzar en vinil d'alta resistència i durabilitat amb un mínim gruix (segons PIV)
- **T1:** Perfil-guia lateral/perfil-guia central, són els encarregats de la fixació a paret.
- **Clips:** grapes de plàstic que es col·loquen dins dels perfils-guides i serveixen per fixar les tires retolades.
- **T10:** són les lames fabricades en alumini extrudit, que es poden tallar a qualsevol mida i són les destinades a contenir la informació (pictogrames i textos).

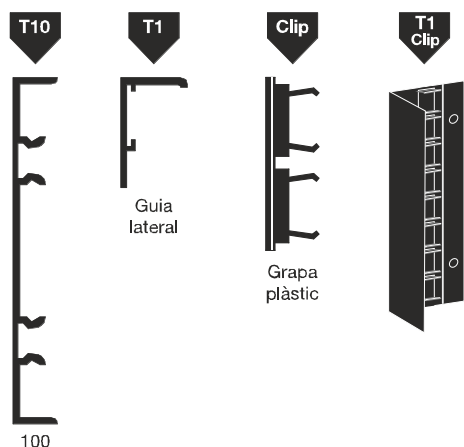



Lot/Sublot: **22**

Marca/Model: **TAS/GEN-PBT-P7**

Nom: Tas Imatge i Comunicació
 e-mail: tas@tassenyalitzacio.com
 Tel.: 93 377 78 62

Adreça: Sant Vicenç Ferrer, 28
 Cornellà de Llobregat (Barcelona)

Descripció: **Programa de senyalització interior**



Codi	PBT-P7
Elements	T15+2T1+clips
Mida Total	150x150 mm
Fixació	a paret
Aplicació	Informació a una cara Pictogrames Núm. despatx

- **Pictogrames:** aquest són els pictogrames més universals amb més de 32 diferents (disseny AIGA)
- **Color:** fons dels perfil que contenen la informació general bàsicament és el Gris pantone 415C.
- **Contingut:** la informació anirà amb serigrafia (normalment color Blanc) encara que també es podria realitzar en vinil d'alta resistència i durabilitat amb un mínim gruix (segons PIV)
- **T1:** Perfil-guia lateral/perfil-guia central, són els encarregats de la fixació a paret.
- **Clips:** grapes de plàstic que es col·loquen dins dels perfils-guides i serveixen per fixar les tires retolades.
- **T15:** són les lames fabricades en alumini extrudit, que es poden tallar a qualsevol mida i són les destinades a contenir la informació (pictogrames i textos).

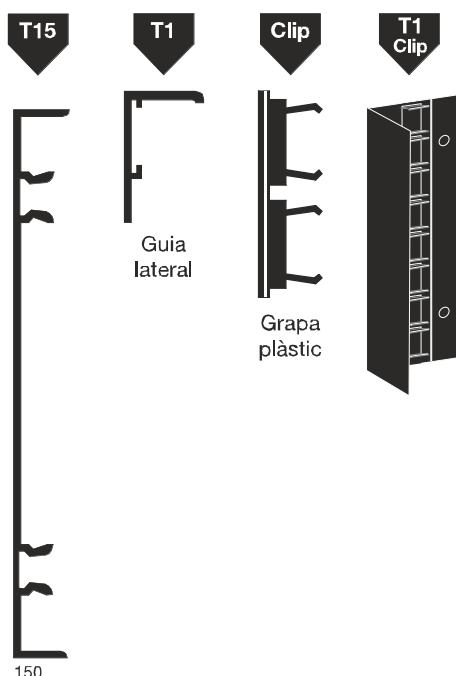

tas



Grup
Rètols Otesa

Tas Imatge i
Comunicació S.L.
Senyalització

Lot/Sublot: 22

Marca/Model: TAS/GEN-PBT-P14

Nom: Tas Imatge i Comunicació

e-mail: tas@tassenyalitzacio.com

Tel.: 93 377 78 62

Adreça: Sant Vicenç Ferrer, 28
Cornellà de Llobregat (Barcelona)

Descripció: Programa de
senyalització interior

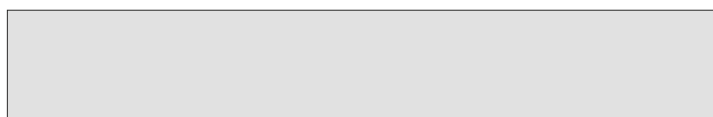

Codi	PBT-P14
Elements	T15+2T1+clips
Mida Total	150x975 mm
Fixació	a paret
Aplicació	Informació a una cara Text

- **Tipografia** emprada per aquest perfil: Helvètica regular o 55. A partir d'una distància de més de 15 m l'espaiat entre lletres s'augmentarà un 1% respecte al normal.
- **Flexa:** en cas de portar fletxa aquesta vindrà determinada pel gruix del traç vertical de la majúscula de l'helvètica 55 i d'igual alçada que la fletxa en posició horitzontal.
- **Color:** fons dels perfil que contenen la informació general bàsicament és el Gris pantone 415C.
- **Contingut:** la informació anirà amb serigrafia (normalment color Blanc) encara que també es podria realitzar en vinil d'alta resistència i durabilitat amb un mínim gruix (segons PIV)
- **T1:** Perfil-guia lateral/perfil-guia central, són els encarregats de la fixació a paret.
- **Clips:** grapes de plàstic que es col·loquen dins dels perfils-guides i serveixen per fixar les tires retolades.
- **T15:** són les lames fabricades en alumini extrudit, que es poden tallar a qualsevol mida i són les destinades a contenir la informació (pictogrames i textos).

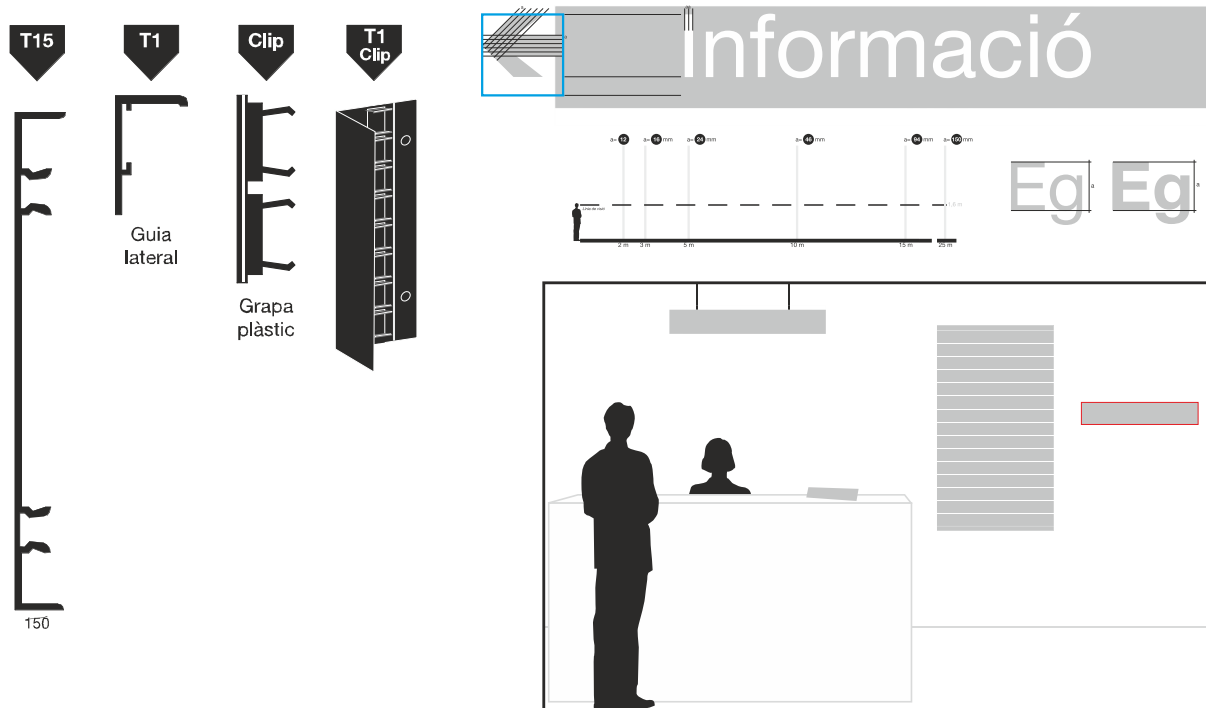

tas



Grup
Rètols Otesa

Tas Imatge i
Comunicació S.L.
Senyalització

Lot/Sublot: 22

Marca/Model: TAS/GEN-LAS-B3

Nom: Tas Imatge i Comunicació

e-mail: tas@tassenyalitzacio.com

Tel.: 93 377 78 62

Adreça: Sant Vicenç Ferrer, 28
Cornellà de Llobregat (Barcelona)

Descripció: Programa de
senyalització interior



Codi	LAS-B3
Elements	2T10+4T1+clips
Mida Total	100x650 mm
Fixació	Banderola sostre
Aplicació	Informació dues cares Textos

- **Tipografia** emprada per aquest perfil: Helvètica regular o 55. A partir d'una distància de més de 15 m l'espaiat entre lletres s'augmentarà un 1% respecte al normal.
- **Flexa:** en cas de portar fletxa aquesta vindrà determinada pel gruix del traç vertical de la majúscula de l'helvètica 55 i d'igual alçada que la fletxa en posició horitzontal.
- **Color:** fons dels perfil que contenen la informació general bàsicament és el Gris pantone 415C.
- **Contingut:** la informació anirà amb serigrafia (normalment color Blanc) encara que també es podria realitzar en vinil d'alta resistència i durabilitat amb un mínim gruix (segons PIV)
- **T1:** Perfil-guia lateral, són els encarregats de la fixació a paret.
- **Clips:** grapes d'alumini que es col·loquen dins dels perfils-guides i serveixen per fixar les tires retolades.
- **T10:** són les lames fabricades en alumini extrudit, que es poden tallar a qualsevol mida i són les destinades a contenir la informació (pictogrames i textos).

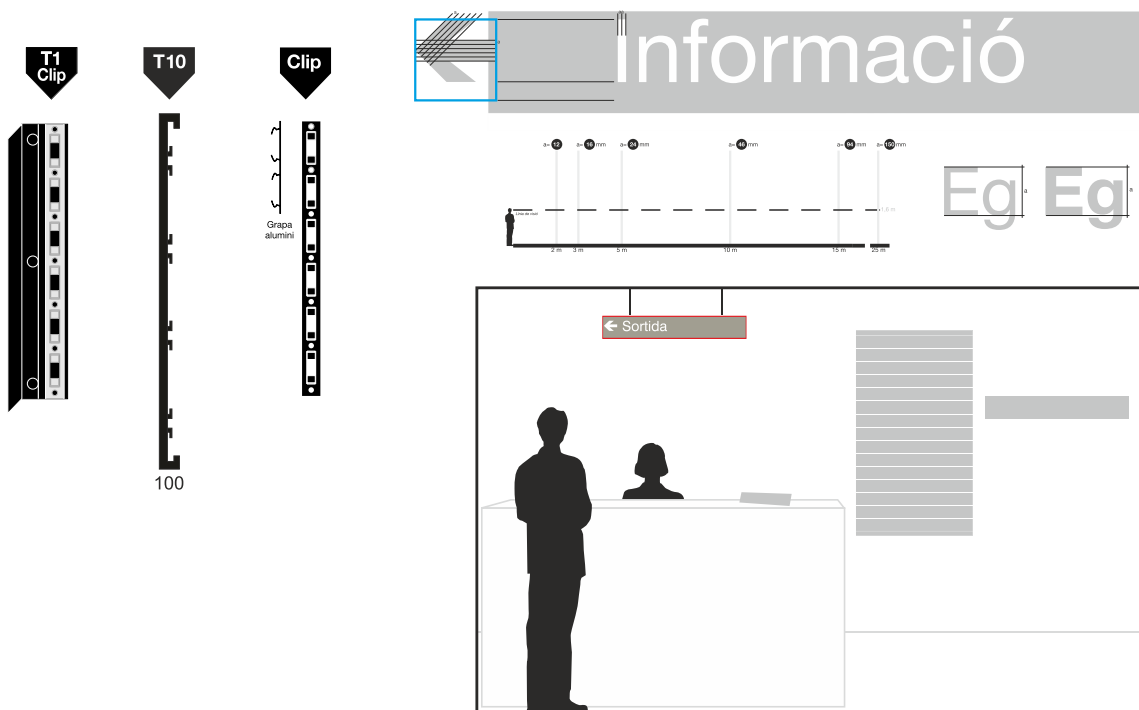



Lot/Sublot: 22

Marca/Model: **TAS/GEN-LAS-B14**

Nom: Tas Imatge i Comunicació
e-mail: tas@tassenyalitzacio.com
Tel.: 93 377 78 62
Adreça: Sant Vicenç Ferrer, 28
Cornellà de Llobregat (Barcelona)

Descripció: Programa de senyalització interior



Codi	LAS-B14
Elements	2T15+4T1+clips
Mida Total	150x975 mm
Fixació	Banderola sostre
Aplicació	Informació dues cares Textos

- **Tipografia** emprada per aquest perfil: Helvètica regular o 55. A partir d'una distància de més de 15 m l'espaiat entre lletres s'augmentarà un 1% respecte al normal.
- **Flexa:** en cas de portar fletxa aquesta vindrà determinada pel gruix del traç vertical de la majúscula de l'helvètica 55 i d'igual alçada que la fletxa en posició horitzontal.
- **Color:** fons dels perfil que contenen la informació general bàsicament és el Gris pantone 415C.
- **Contingut:** la informació anirà amb serigrafia (normalment color Blanc) encara que també es podria realitzar en vinil d'alta resistència i durabilitat amb un mínim gruix (segons PIV)
- **T1:** Perfil-guia lateral, són els encarregats de la fixació a paret.
- **Clips:** grapes d'alumini que es col·loquen dins dels perfils-guides i serveixen per fixar les tires retolades.
- **T15:** són les lames fabricades en alumini extrudit, que es poden tallar a qualsevol mida i són les destinades a contenir la informació (pictogrames i textos).

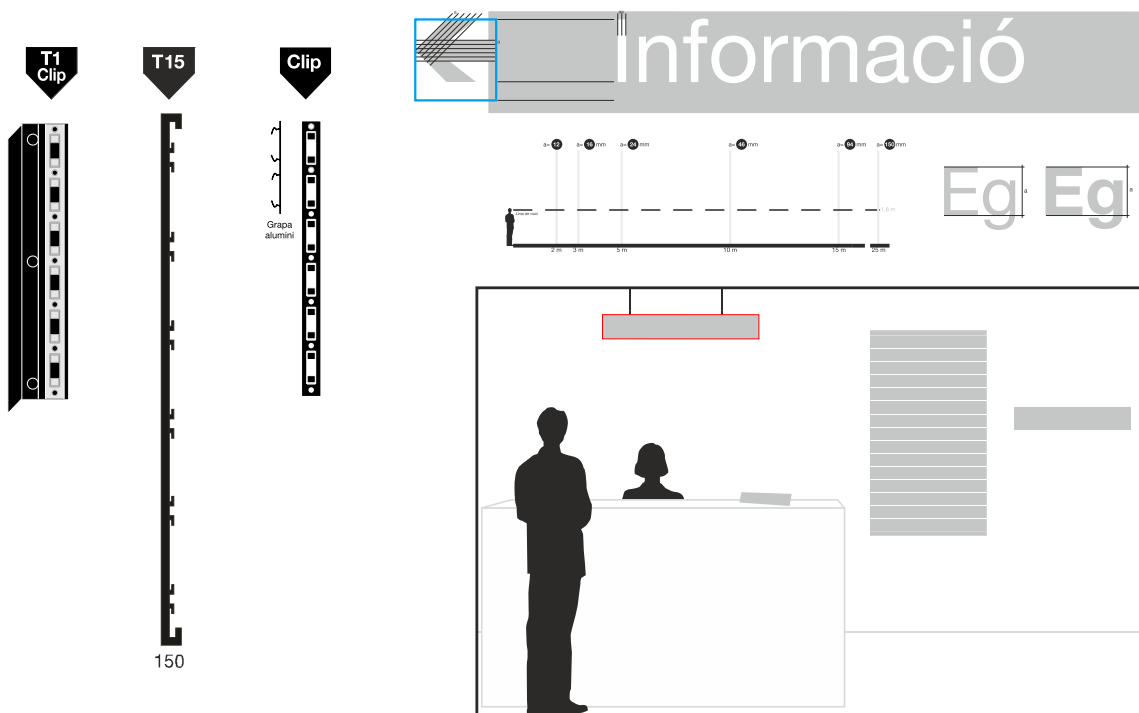



Lot/Sublot: **22**

Marca/Model: **TAS/GEN-LAS-B15**

Nom: Tas Imatge i Comunicació
e-mail: tas@tassenyalitzacio.com
Tel.: 93 377 78 62
Adreça: Sant Vicenç Ferrer, 28
 Cornellà de Llobregat (Barcelona)

Descripció: Programa de senyalització interior



Codi	LAS-B15
Elements	2T15+4T1+clips
Mida Total	150x1300 mm
Fixació	Banderola sostre
Aplicació	Informació dues cares Textos

- **Tipografia** emprada per aquest perfil: Helvètica regular o 55. A partir d'una distància de més de 15 m l'espaiat entre lletres s'augmentarà un 1% respecte al normal.
- **Flexa:** en cas de portar fletxa aquesta vindrà determinada pel gruix del traç vertical de la majúscula de l'helvètica 55 i d'igual alçada que la fletxa en posició horitzontal.
- **Color:** fons dels perfil que contenen la informació general bàsicament és el Gris pantone 415C.
- **Contingut:** la informació anirà amb serigrafia (normalment color Blanc) encara que també es podria realitzar en vinil d'alta resistència i durabilitat amb un mínim gruix (segons PIV)
- **T1:** Perfil-guia lateral, són els encarregats de la fixació a paret.
- **Clips:** grapes d'alumini que es col·loquen dins dels perfils-guides i serveixen per fixar les tires retolades.
- **T15:** són les lames fabricades en alumini extrudit, que es poden tallar a qualsevol mida i són les destinades a contenir la informació (pictogrames i textos).

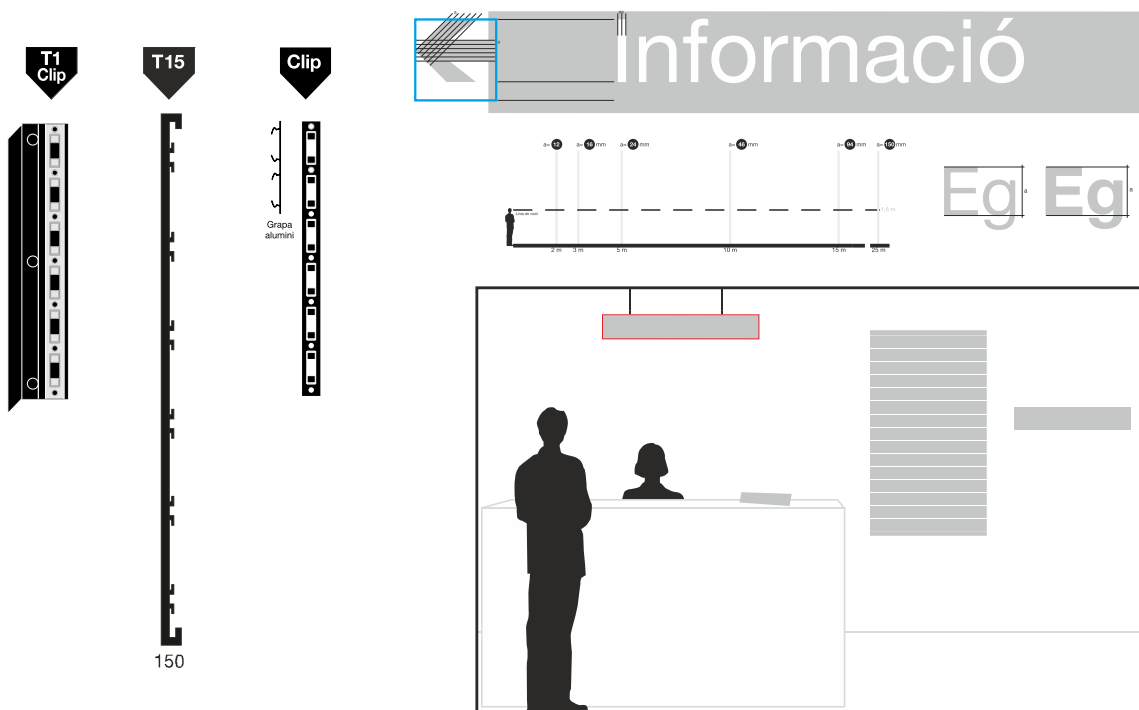



Lot/Sublot: 22

Marca/Model: TAS/GEN-LAS-P2

Nom: Tas Imatge i Comunicació
e-mail: tas@tassenyalitzacio.com
Tel.: 93 377 78 62

Adreça: Sant Vicenç Ferrer, 28
Cornellà de Llobregat (Barcelona)

Descripció: **Programa de senyalització interior**



Codi	LAS-P2
Elements	T10+2T1+clips
Mida Total	100x325 mm
Fixació	a paret
Aplicació	Informació a una cara Text

- **Tipografia** emprada per aquest perfil: Helvètica regular o 55
- **Flexxa:** en cas de portar fletxa aquesta vindrà determinada pel gruix del traç vertical de la majúscula de l'helvètica 55 i d'igual alçada que la fletxa en posició horitzontal.
- **Color:** fons dels perfil que contenen la informació general bàsicament és el Gris pantone 415C.
- **Contingut:** la informació anirà amb serigrafia (normalment color Blanc) encara que també es podria realitzar en vinil d'alta resistència i durabilitat amb un mínim gruix (segons PIV)
- **T1:** Perfil-guia lateral, són els encarregats de la fixació a paret.
- **Clips:** grapes d'alumini que es col·loquen dins dels perfils-guides i serveixen per fixar les tires retolades.
- **T10:** són les lames fabricades en alumini extrudit, que es poden tallar a qualsevol mida i són les destinades a contenir la informació (pictogrames i textos).

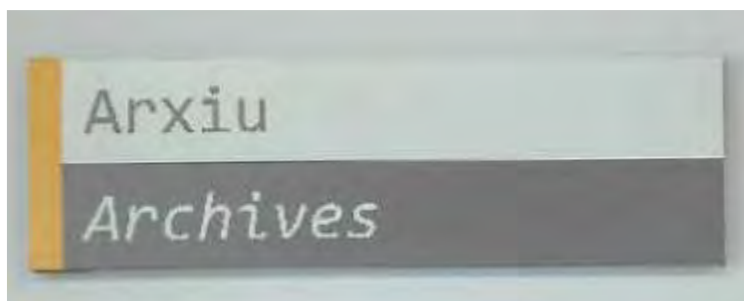
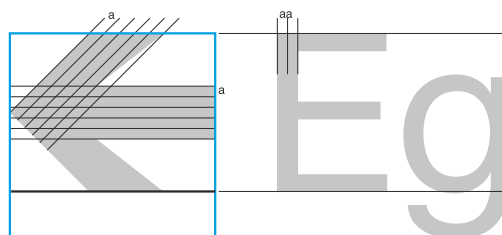
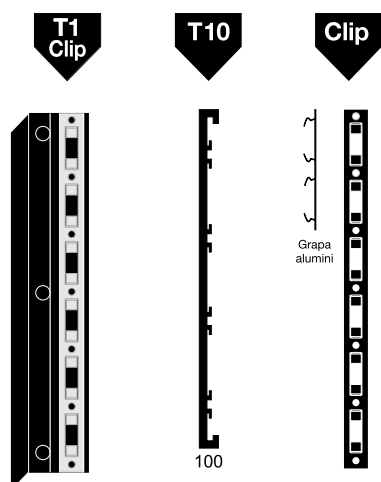

tas



Grup
Rètols Otesa
Tas Imatge i
Comunicació S.L.
Senyalització

Lot/Sublot: 22

Marca/Model: TAS/GEN-LAS-P3

Nom: Tas Imatge i Comunicació
e-mail: tas@tassenyalitzacio.com
Tel.: 93 377 78 62

Adreça: Sant Vicenç Ferrer, 28
Cornellà de Llobregat (Barcelona)

Descripció: Programa de
senyalització interior



Codi	LAS-P3
Elements	T10+2T1+clips
Mida Total	100x650 mm
Fixació	a paret
Aplicació	Informació a una cara Text

- **Tipografia** emprada per aquest perfil: Helvètica regular o 55. A partir d'una distància de més de 15 m l'espaiat entre lletres s'augmentarà un 1% respecte al normal.
- **Flexa:** en cas de portar fletxa aquesta vindrà determinada pel gruix del traç vertical de la majúscula de l'helvètica 55 i d'igual alçada que la fletxa en posició horitzontal.
- **Color:** fons dels perfil que contenen la informació general bàsicament és el Gris pantone 415C.
- **Contingut:** la informació anirà amb serigrafia (normalment color Blanc) encara que també es podria realitzar en vinil d'alta resistència i durabilitat amb un mínim gruix (segons PIV)
- **T1:** Perfil-guia lateral, són els encarregats de la fixació a paret.
- **Clips:** grapes d'alumini que es col·loquen dins dels perfils-guides i serveixen per fixar les tires retolades.
- **T10:** són les lames fabricades en alumini extrudit, que es poden tallar a qualsevol mida i són les destinades a contenir la informació (pictogrames i texts).

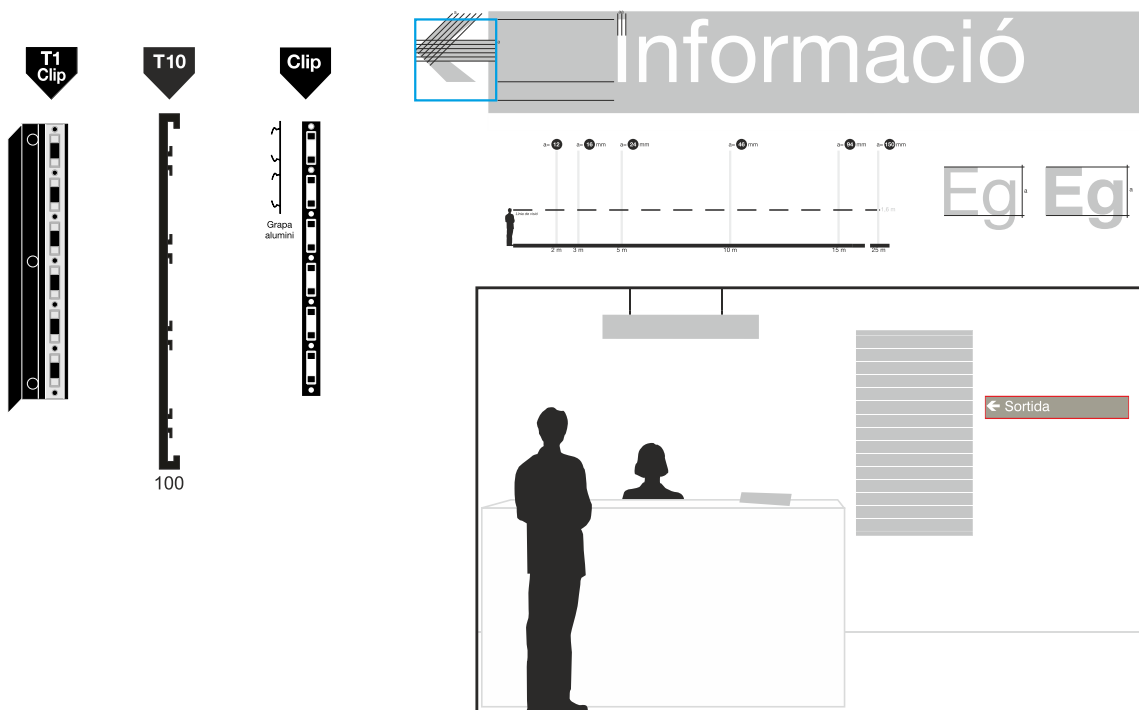



Lot/Sublot: **22**

Marca/Model: **TAS/GEN-LAS-P7**

Nom: Tas Imatge i Comunicació

e-mail: tas@tassenyalitzacio.com

Tel.: 93 377 78 62

Adreça: Sant Vicenç Ferrer, 28
 Cornellà de Llobregat (Barcelona)

Descripció: **Programa de senyalització interior**

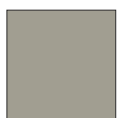

Codi	LAS-P7
Elements	T15+2T1+clips
Mida Total	150x150 mm
Fixació	a paret
Aplicació	Informació a una cara Pictograma Núm. despatx

- **Pictogrames:** aquest són els pictogrames més universals amb més de 32 diferents (disseny AIGA)
- **Color:** fons dels perfil que contenen la informació general bàsicament és el Gris pantone 415C.
- **Contingut:** la informació anirà amb serigrafia (normalment color Blanc) encara que també es podria realitzar en vinil d'alta resistència i durabilitat amb un mínim gruix (segons PIV)
- **T1:** Perfil-guia lateral, són els encarregats de la fixació a paret.
- **Clips:** grapes d'alumini que es col·loquen dins dels perfils-guides i serveixen per fixar les tires retolades.
- **T15:** són les lames fabricades en alumini extrudit, que es poden tallar a qualsevol mida i són les destinades a contenir la informació (pictogrames i textos).

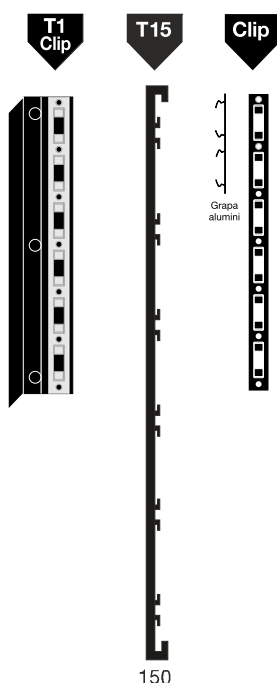



Lot/Sublot: 22

Marca/Model: TAS/GEN-LAS-P14

Nom: Tas Imatge i Comunicació
e-mail: tas@tassenyalitzacio.com
Tel.: 93 377 78 62

Adreça: Sant Vicenç Ferrer, 28
Cornellà de Llobregat (Barcelona)

Descripció: Programa de
senyalització interior



Codi	LAS-P14
Elements	T15+2T1+clips
Mida Total	150x975 mm
Fixació	a paret
Aplicació	Informació a una cara Text

- **Tipografia** emprada per aquest perfil: Helvètica regular o 55. A partir d'una distància de més de 15 m l'espaiat entre lletres s'augmentarà un 1% respecte al normal.
- **Flexa**: en cas de portar fletxa aquesta vindrà determinada pel gruix del traç vertical de la majúscula de l'helvètica 55 i d'igual alçada que la fletxa en posició horitzontal.
- **Color**: fons dels perfil que contenen la informació general bàsicament és el Gris pantone 415C.
- **Contingut**: la informació anirà amb serigrafia (normalment color Blanc) encara que també es podria realitzar en vinil d'alta resistència i durabilitat amb un mínim gruix (segons PIV)
- **T1**: Perfil-guia lateral, són els encarregats de la fixació a paret.
- **Clips**: grapes d'alumini que es col·loquen dins dels perfils-guides i serveixen per fixar les tires retolades.
- **T15**: són les lames fabricades en alumini extrudit, que es poden tallar a qualsevol mida i són les destinades a contenir la informació (pictogrames i textos).

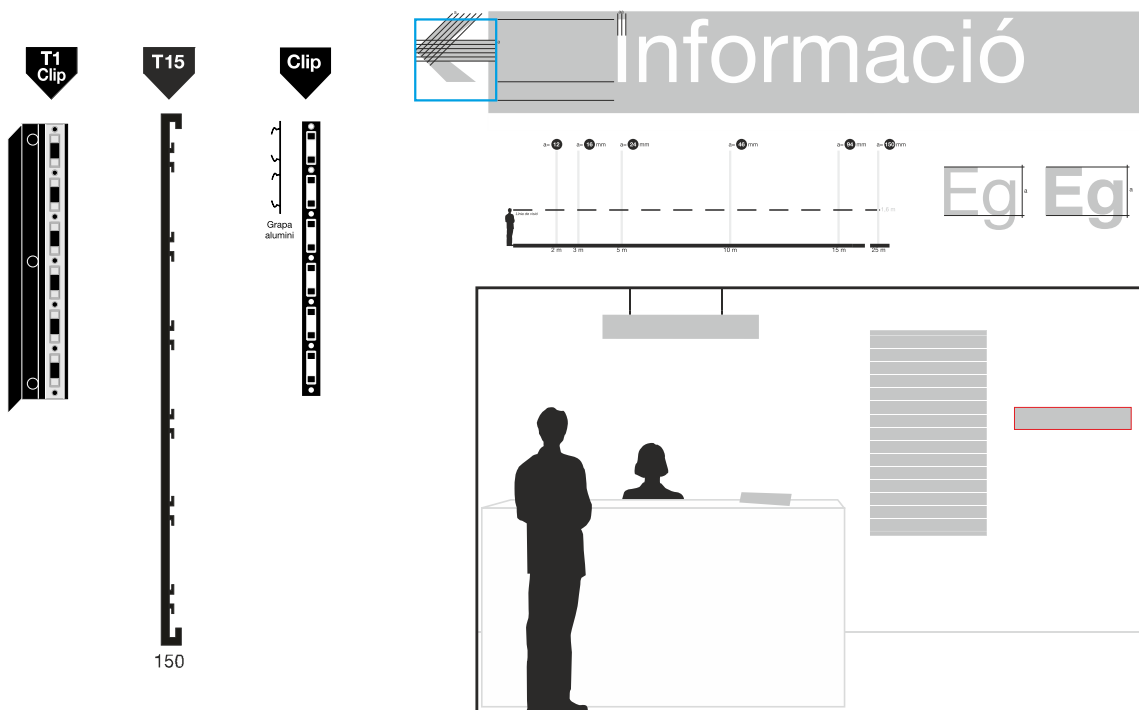



Lot/Sublot: **22**

Marca/Model: **TAS/GEN-LAS-P15**

Nom: Tas Imatge i Comunicació
e-mail: tas@tassenyalitzacio.com
Tel.: 93 377 78 62
Adreça: Sant Vicenç Ferrer, 28
 Cornellà de Llobregat (Barcelona)

Descripció: Programa de senyalització interior



Codi	LAS-P15
Elements	T15+2T1+clips
Mida Total	150x1300 mm
Fixació	a paret
Aplicació	Informació a una cara Text

- **Tipografia** emprada per aquest perfil: Helvètica regular o 55. A partir d'una distància de més de 15 m l'espaiat entre lletres s'augmentarà un 1% respecte al normal.
- **Flexa:** en cas de portar fletxa aquesta vindrà determinada pel gruix del traç vertical de la majúscula de l'helvètica 55 i d'igual alçada que la fletxa en posició horitzontal.
- **Color:** fons dels perfil que contenen la informació general bàsicament és el Gris pantone 415C.
- **Contingut:** la informació anirà amb serigrafia (normalment color Blanc) encara que també es podria realitzar en vinil d'alta resistència i durabilitat amb un mínim gruix (segons PIV)
- **T1:** Perfil-guia lateral, són els encarregats de la fixació a paret.
- **Clips:** grapes d'alumini que es col·loquen dins dels perfils-guides i serveixen per fixar les tires retolades.
- **T15:** són les lames fabricades en alumini extrudit, que es poden tallar a qualsevol mida i són les destinades a contenir la informació (pictogrames i textos).

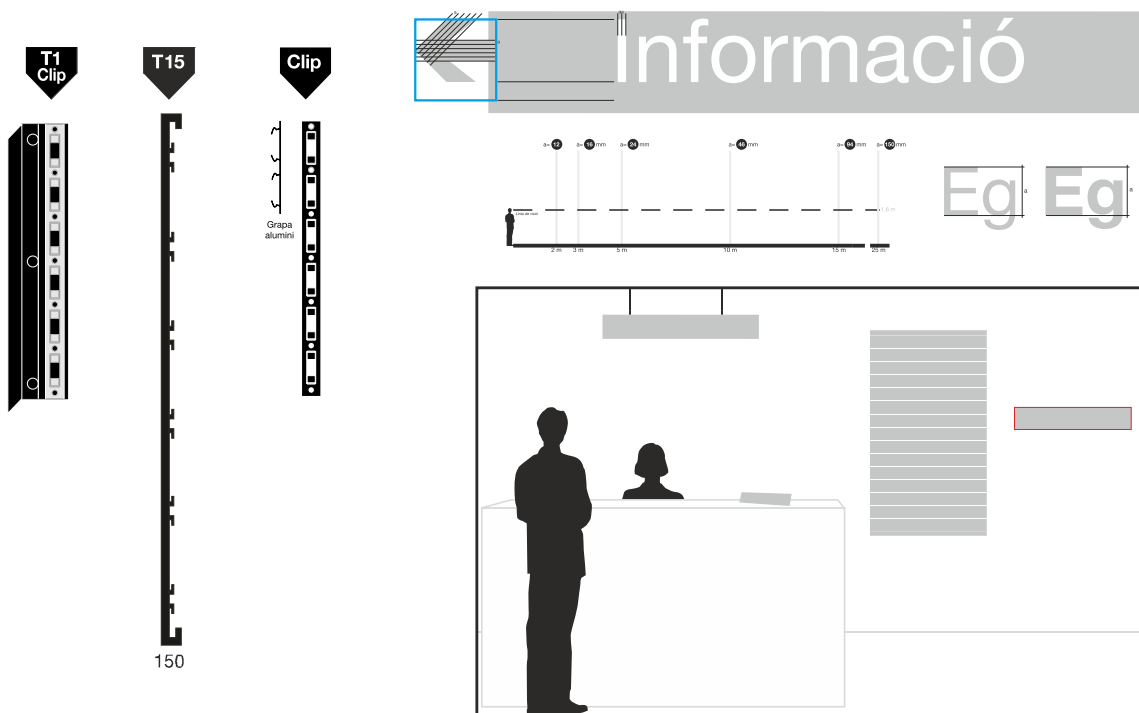



Nom: Tas Imatge i Comunicació
e-mail: tas@tassenyalitzacio.com
Tel.: 93 377 78 62
Adreça: Sant Vicenç Ferrer, 28
Cornellà de Llobregat (Barcelona)

Lot/Sublot: **22**

Marca/Model: **TAS/GEN-ES-08**

Descripció: **Programa de senyalització interior i exterior**



Codi	ES-08
Elements	Placa de vidre emmarcada en llautó
Mida Total	450x450 mm
Fixació	a paret
Aplicació	Informació a una cara Entrada edifici institucional

Sm
Marc en perl angular de 20x20x4 mm de llautó polit setinat i envernissat resistent a la intempèrie. El perl exterior incorpora dos pius per situar la platina inferior de llautó de l'indicador de vidre Pv, el qual incorpora dues perforacions per rebre els pius. El perl superior té dos forats roscats per subjectar amb caragols la platina superior de llautó de l'indicador Pv.

Pv
Indicador de vidre trempat de 440x440x10 mm serigraat per la part interior, secat al forn. Amb franja perimetral serigraada en or d'11 mm d'amplada. La gràca s'ha d'aplicar segons els models adjunts. Els cantells superior i inferior del vidre porten encolats amb adhesiu estructural de dos components dues platines de llautó de 10x5x240 mm, centrades.

Senyal:
45 mm.

Composició tipogràfica:

Composició caixa centrada.

Helvetica Light i Bold.

Cossos: 66 i 44.

Cal centrar la totalitat de l'alçada de les línies de text amb l'alçada de l'indicador.

Solució a dues tintes:

Senyal: vermell Pantone 485, RAL 3001.

Solució a una tinta:

Senyal i text negre

Text en negre.

* La serigrafia també es podrà substituir per vinil d'alta durabilitat i resistència amb el gruix mínim indicat al PIV

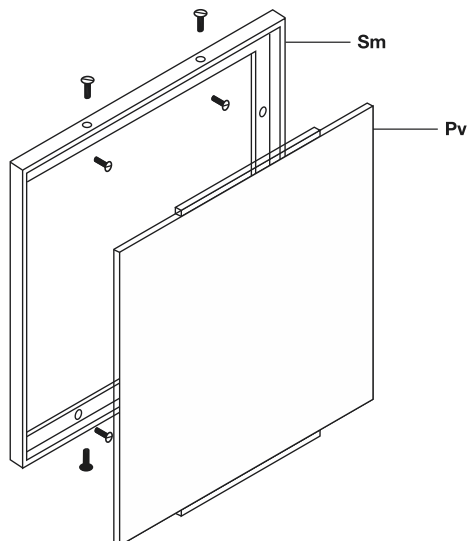



Lot/Sublot: 22

Marca/Model: TAS/GEN-ES-05

Nom: Tas Imatge i Comunicació
e-mail: tas@tassenyalitzacio.com
Tel.: 93 377 78 62
Adreça: Sant Vicenç Ferrer, 28
Cornellà de Llobregat (Barcelona)

Descripció: **Programa de senyalització interior i exterior**

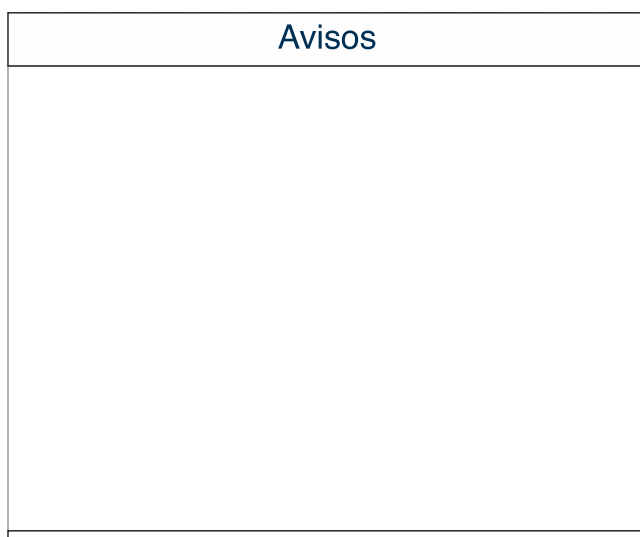

Codi	ES-05
Elements	T10+T2,5+2T1+Clips Velleda/Suro (58 cm) Vinil Fundició
Mida Total	70,5x97,5 mm
Fixació	a paret
Aplicació	Informació 1 cara retoladors/xinxetes

Format per 4 perfils d'alumini (2 laterals T1+clips) i 2 perfils d'alumini (T2,5+T10) amb un suport central d'aglomerat DM i laminat amb pel·lícula plàstica adhesiva tipus Velleda o Suro (segons necessitats).

- **Tipografia** emprada per aquest perfil: Helvètica regular o 55
- **Color:** fons dels perfil que contenen la informació general bàsicament és el Blanc / Gris Pant.415C
- **Contingut:** la informació anirà amb serigrafia (normalment color Blau) encara que també es podria realitzar en vinil d'alta resistència i durabilitat amb un mínim gruix (segons PIV)

Les dimensions són las especificades al manual de senyalització d'espais interior pàgina www.gencat.cat (PIV), **encara que es poden fabricar amb altres mesures** per adaptar-nos als espais del que disposem.

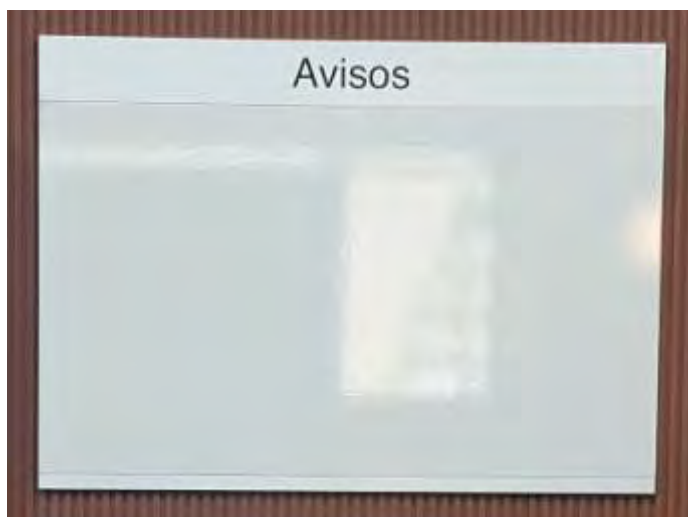
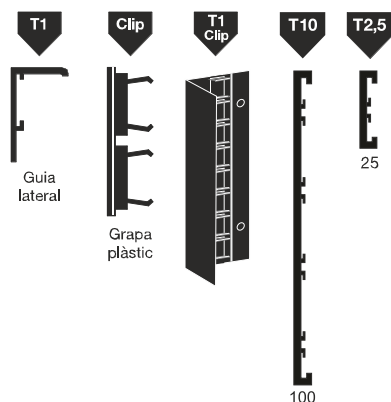

tas  **Grup**
Rètols Otesa
Tas Imatge i
Comunicació S.L.
Senyalització

Nom: Tas Imatge i Comunicació
e-mail: tas@tassenyalitzacio.com
Tel.: 93 377 78 62
Adreça: Sant Vicenç Ferrer, 28
Cornellà de Llobregat (Barcelona)

Lot/Sublot: **22**

Marca/Model: **TAS/GEN-ES-06**

Descripció: **Programa de
senyalització interior
i exterior**

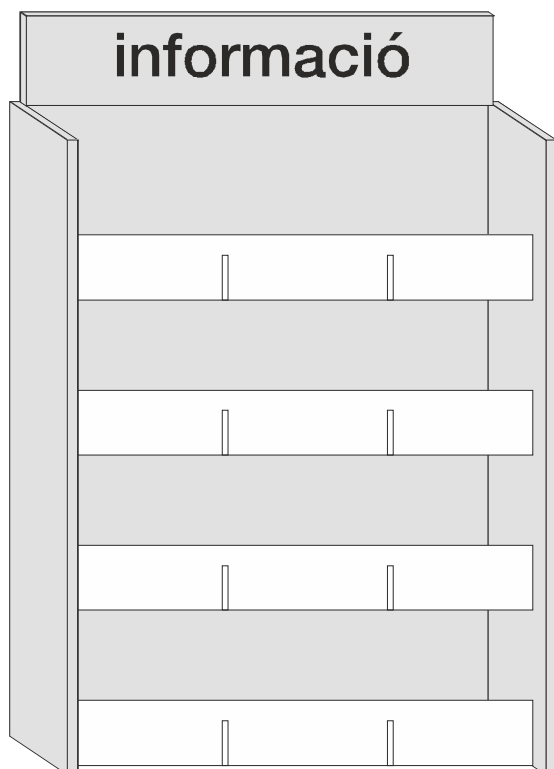

Codi	ES-06
Elements	DM Lacat-metacrilat
Mida Total	1005x650 mm
Fixació	a paret
Aplicació	Expositor per a fulletons o impressos



Expositor de fulletons i petites publicacions.

Fabricat per panells aglomerats tipus DM de 15mm (format per un plafó de fons i dos laterals fixats als costats) i "butxaques" de metacrilat transparent de 3mm de gruix.

- **Fixació:** ancorat a paret
- **Tipografia** emprada per aquest perfil: Helvètica regular o 55
- **Color:** Acabat satinat (bàsicament és el Gris pantone 415C).
- **Contingut:** la informació anirà amb serigrafia (normalment color Blanc) encara que també es podria realitzar en vinil d'alta resistència i durabilitat amb un mínim gruix (segons PIV)

tas



Grup
Rètols Otesa
Tas Imatge i
Comunicació S.L.
Senyalització

Nom: Tas Imatge i Comunicació

e-mail: tas@tassenyalitzacio.com

Tel.: 93 377 78 62

Adreça: Sant Vicenç Ferrer, 28
Cornellà de Llobregat (Barcelona)

Lot/Sublot: 22

Marca/Model: TAS/GEN-ES-06.1

Descripció: **Programa de
senyalització interior
i exterior**

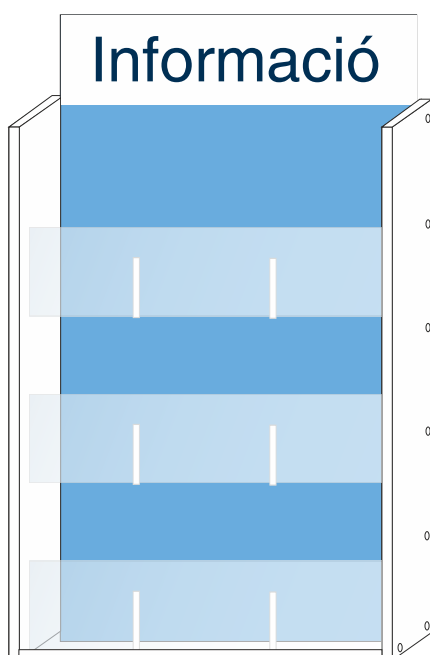

Codi	ES-06.1
Elements	DM lacat + 3 Metacrilat Vinil de Fundició
Mida Total	650x1005 mm
Fixació	a paret
Aplicació	Expositor per a fulletons o impresos

Expositor de fulletons i petites publicacions.

Fabricat per panells aglomerats tipus DM de 15mm (format per un plafó de fons i dos laterals fixats als costats) i "butxaques" de metacrilat transparent de 3mm de gruix.

- **Fixació:** ancorat a paret
- **Tipografia** emprada per aquest perfil: Helvètica regular o 55
- **Color:** Acabat satinat (bàsicament és el Gris pantone 415C / Blanc / Blau Corporatiu).
- **Contingut:** la informació anirà amb serigrafia (normalment color Blanc) encara que també es podria realitzar en vinil d'alta resistència i durabilitat amb un mínim gruix (segons PIV)



Nom: Tas Imatge i Comunicació
e-mail: tas@tassenyalitzacio.com
Tel.: 93 377 78 62
Adreça: Sant Vicenç Ferrer, 28
Cornellà de Llobregat (Barcelona)

Lot/Sublot: **22**

Marca/Model: **TAS/GEN-ES-04**

Descripció: **Programa de senyalització interior i exterior**

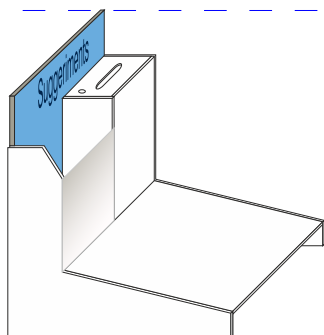

Codi	ES-04
Elements	DM Lacat
Mida Total	450x580x410 mm
Fixació	Sobretaula / paret
Aplicació	Bústia de suggeriments

Bústia amb obertura a la part superior (allargada i estreta) amb el fi de dipositar els fulls de suggeriments per al centre.

Fabricat en aglomerat DM lacat (normalment en Blanc o Gris 415C) i combinat amb metacrilat transparent (aquest amb la funció de contenidor dels fulls de reclamació per omplir).

Escriptori amb forma de prestatge on l'usuari pugui recolzar-se per omplir els fulls.

Ancorat a paret





Nom: Tas Imatge i Comunicació
e-mail: tas@tassenyalitzacio.com
Tel.: 93 377 78 62
Adreça: Sant Vicenç Ferrer, 28
Cornellà de Llobregat (Barcelona)

Lot/Sublot: **22**

Marca/Model: **TAS/GEN-ES-04.1**

Descripció: **Programa de senyalització interior i exterior**

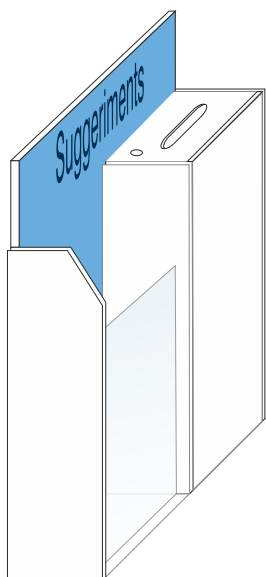

Codi	ES-04.1
Elements	DM lacat + Metacrilat Vinil de Fundició
Mida Total	580x450 mm
Fixació	a paret
Aplicació	a paret

Bústia amb obertura a la part superior (allargada i estreta) amb el fi de dipositar els fulls de suggeriments per al centre.

Fabricat en aglomerat DM lacat (normalment en Gris 415C) i combinat amb metacrilat transparent (aquest amb la funció de contenidor dels fulls de reclamació per omplir).

Ancorat a paret





Nom: Tas Imatge i Comunicació
e-mail: tas@tassenyalitzacio.com
Tel.: 93 377 78 62
Adreça: Sant Vicenç Ferrer, 28
Cornellà de Llobregat (Barcelona)

Lot/Sublot: 22

Marca/Model: TAS/GEN-ES-11

Descripció: Programa de senyalització interior i exterior



Codi	ES-11
Elements	Vinil de fundició
Mida Total	... x... mm
Fixació	vidre / finestres...
Aplicació	varis

Adhesiu identificatiu per a senyalitzar els vidres i parets

La sèrie avery 800 ofereix els beneficis dels materials de fosa. A causa del seu alt brillantor l'acabat de la superfície, la seva excel·lent estabilitat dimensional i la fidelitat en els seus colors, està indicada per a un gran nombre d'aplicacions. Fàcil aplicació.

tas  **Grup**
Rètols Otesa
Tas Imatge i
Comunicació S.L.
Senyalització

Nom: Tas Imatge i Comunicació
e-mail: tas@tassenyalitzacio.com
Tel.: 93 377 78 62
Adreça: Sant Vicenç Ferrer, 28
Cornellà de Llobregat (Barcelona)

Lot/Sublot: **22**

Marca/Model: **TAS/GEN-ES-12**

Descripció: **Programa de
senyalització interior
i exterior**

Codi	ES-12
Elements	Vinil Filtre Solar
Mida Total	... x... mm
Fixació	vidre / finestres...
Aplicació	varis

Vinil filtre solar, metal·litzat neutre, d'aspecte tintat no reflectant des de l'exterior i vista perfecte des de l'interior

film de protecció solar, protegeix contra la radiació ultraviolada, tractament anti-ratllades. S'aplica des de l'interior o exterior depenent de les seves característiques. Una gran varietat de tintats.





Nom: Tas Imatge i Comunicació
e-mail: tas@tassenyalitzacio.com
Tel.: 93 377 78 62
Adreça: Sant Vicenç Ferrer, 28
Cornellà de Llobregat (Barcelona)

Lot/Sublot: **22**

Marca/Model: **TAS/GEN-ES-13**

Descripció: **Programa de senyalització interior i exterior**

Vinil translúcid polimèric acrílic amb cohesió i resistència a l'aigua i als raigs UV. Ideal per a tall amb plotter.

Metal·litzat neutre d'aspecte tintat no reflectant des de l'exterior i vista perfecte des de l'interior.

Línia de productes per donar un efecte esmerilat a vidres i finestres. Dissenyats per satisfer les necessitats dels clients. Ideals per aplicacions de mitjà i llarg termini.

Codi	ES-13
Elements	Vinil polimèric acrílic
Mida Total	... x... mm
Fixació	vidre / finestres...
Aplicació	varis

PTA Silver**



PTAS Dark Silver



PTF Silver**

