



catàleg d'homologació
per a la Generalitat de Catalunya
Acord Marc 2022

Des dels inicis del Grup Rètols Otesa a l'any 1969 fins als nostres dies som una empresa consolidada amb matèria de Comunicació Visual.

Som una empresa que combina anys d'experiència amb els anys i amb les tecnologies més modernes.

A les nostres instal·lacions és on fabriquem, muntem i expedim les matèries elaborades.

Aquestes mateixes componen diferents seccions a l'organigrama de fabricació.

Organigrama de Fabricació

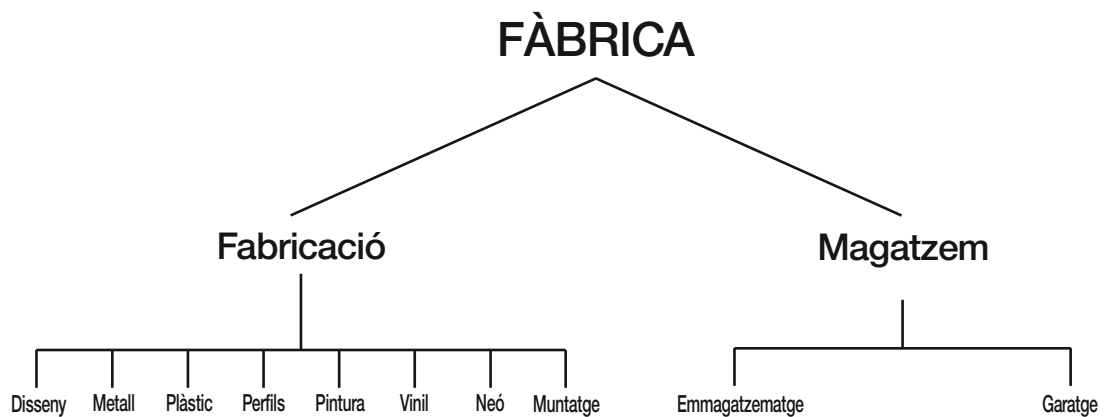

Porta principal i càrrega i descàrrega de material



Porta posterior de càrrega i descàrrega

Secció de disseny

En aquesta secció, és on es troba la part gràfica; llibretes gràfiques, disseny gràfic, creació de logos, imatge corporativa... Per això tenim un equip humà format per un dissenyador gràfic, un tècnic d'impressió digital i tall de vinil i un tècnic en disseny industrial.

Disposem de tres "plotters" de tall de vinil de diferents mides; 168 cms, 120 cms, i 75 cms, una màquina d'impressió digital "Low Solvent" de OCE, amb la qual, podem imprimir sobre diferents suports: lona, vinil, vinil microperforat, paper, tela, duratrans... i un altre plotter d'impressió d'alta resolució i tintes ECO-Solvent (Roland)



Plotter 120 cm



Impressió digital CANON Mod. ARIZONA



Impressora ROLAND



Laminadora



Plotter 120 cm



Secció perfils

Secció de tall de tot tipus de perfil·leria d'alumini amb màquines automatitzades d'admissió amb disc de tall de 550 mm equipades amb rodetes d'arrossegament del material. Tot dintre de la normativa CE.



Secció de tall de perfils M3 i PBT



Tronçadora d'alumini

Secció pintura

Disposem de dues cabines de pintura i d'un forn d'assecat, que ens ajuda a assecat les peces fins a 170 graus de temperatura. Tot dintre de la normativa CE.



Cabina de pintura 01



Cabina de pintura 02



Cabina de pintura del departament



Forn d'assecat

Secció metall

Treballem sobre diferents materials com; alumini, ferro, llautó, acer inox...
Mitjançant la combinació dels diferents materials, tècniques de treball i maquinària,
donem cos a qualsevol idea.



Plegadora automàtica de 320 cms



Equip per fabricar lletres
corpòries metàl·liques



Punxonadora



Equips per soldar
acer, ferro, etc...



Cisalla automàtica de 310 cm



Soldador làser



Tall manual d'alumini



Tronçadora metall

Secció plàstic

En la secció de plàstic es transformen el metacrilat, el policarbonat, el pvc... en diverses
formes com: lletres, plaques, cubetes, mampares de protecció... qualsevol idea per fer
realitat les seves idees



Polidora metacrilat



Fresadora automàtica 3000/1540

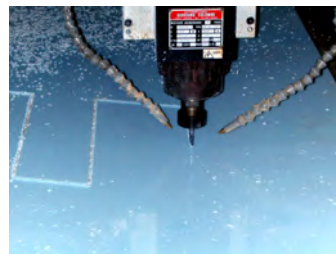

Escairadora metacrilat, fusta, PVC...



Secció del plàstic



Resistència de calor
pel plegaments de metacrilats

Secció neó

En aquesta secció es transforma el tub de neó pirex en diferents formes i colors, segons el tipus de lletra, anagrama i objecte per fabricar. Disposem de bufadors, quadres de buidar, bombes de fabricació mitjançant oxigen i un transformador per al bombeig de les peces.



Secció de neó



Curvat del vidre

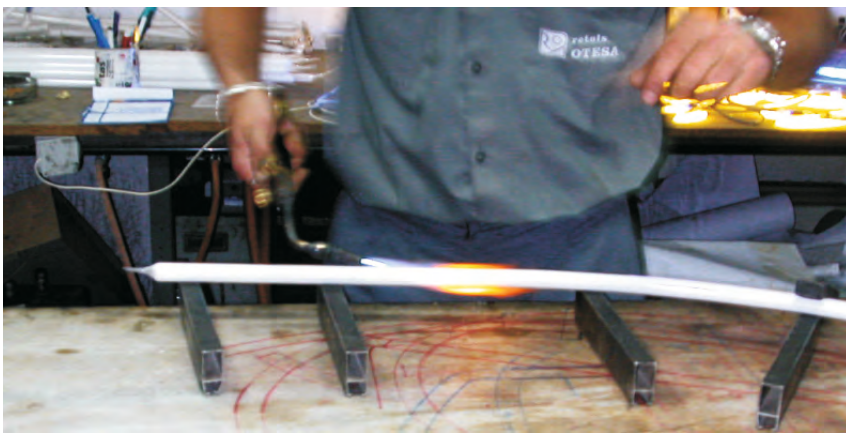

Curvat del neó amb bufador

Muntatge

Per fer treballs d'altura, disposem d'un equip de muntadors experimentats, amb el corresponent curs d'altura reglamentari, a la vegada d'un equip de medis mecànics amb màquines de bateria autònoma sense cable, escales... tot dintre de la normativa CE. Disposem d'una petita flota de vehicles que ens ajuda a desplaçar-nos fins a qualsevol lloc.



Magatzem

Disposen d'un magatzem amb superfície útil de 130 metres cúbics, amb estanteries tipus Mecalux, distribuït per seccions.



Estanteries tipus Mecalux



Carreta elevadora



Magatzem

Vehicles

Cinc vehicles formen part del nostre equip. Un furgó Mercedes Benz amb capacitat de 10 metres cúbics, dues furgonetes Ford Custom (muntatge i us comercial) i Ford Transit de 6 metres cúbics. Per a les visites tècniques comercials disposem d'una motocicleta BMW GS 1200 i una Honda Scoopy.



Vehicles



📍 ens trobareu a:

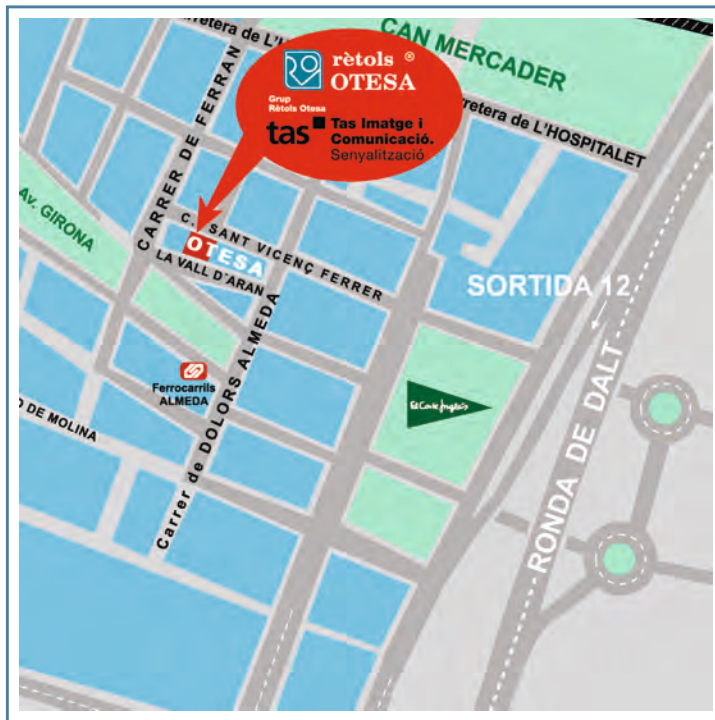

► OFICINES I FÀBRICA

C/ Sant Vicenç Ferrer, 28
08940 Cornellà de Llobregat (BCN)

Tel. 93 377 78 62
e-mail: tas@tassenyalitzacio.com

www.tassenyalitacio.com





Lot/Sublot: 22

Marca/Model: TAS/GEN-M3

Nom: Tas Imatge i Comunicació

e-mail: tas@tassenyalitzacio.com

Tel.: 93 377 78 62

Adreça: Sant Vicenç Ferrer, 28
Cornellà de Llobregat (Barcelona)

Descripció: Programa de
senyalització interior

Ès un sistema a base de "suports" modulars fabricats en alumini extrudit. Els suports s'adapten a la modulació gràfica establerta i permeten totes les posicions i les composicions previstes en el "manual de senyalització d'espais interiors"

Tipografia emprada per aquest perfil: Helvètica regular o 55

Els suports són complementaris entre si, i es componen dels següents elements:

- "U": suport de fixació. És l'encarregat de la fixació de tots els altres elements, indispensable en totes les composicions
- "M1", "M3" i "M6": suports d'informació. Són els destinats a contenir la informació, tant si es refereix a la identificació de locals o àrees com a pictogrames, fletxes o números de despatx o consulta. S'utilitzarà el model M1, M3 o M6 depenent del cos de la tipografia que s'hi ha de retolar. El cos de la mateixa variarà en funció de la distància de lectura.

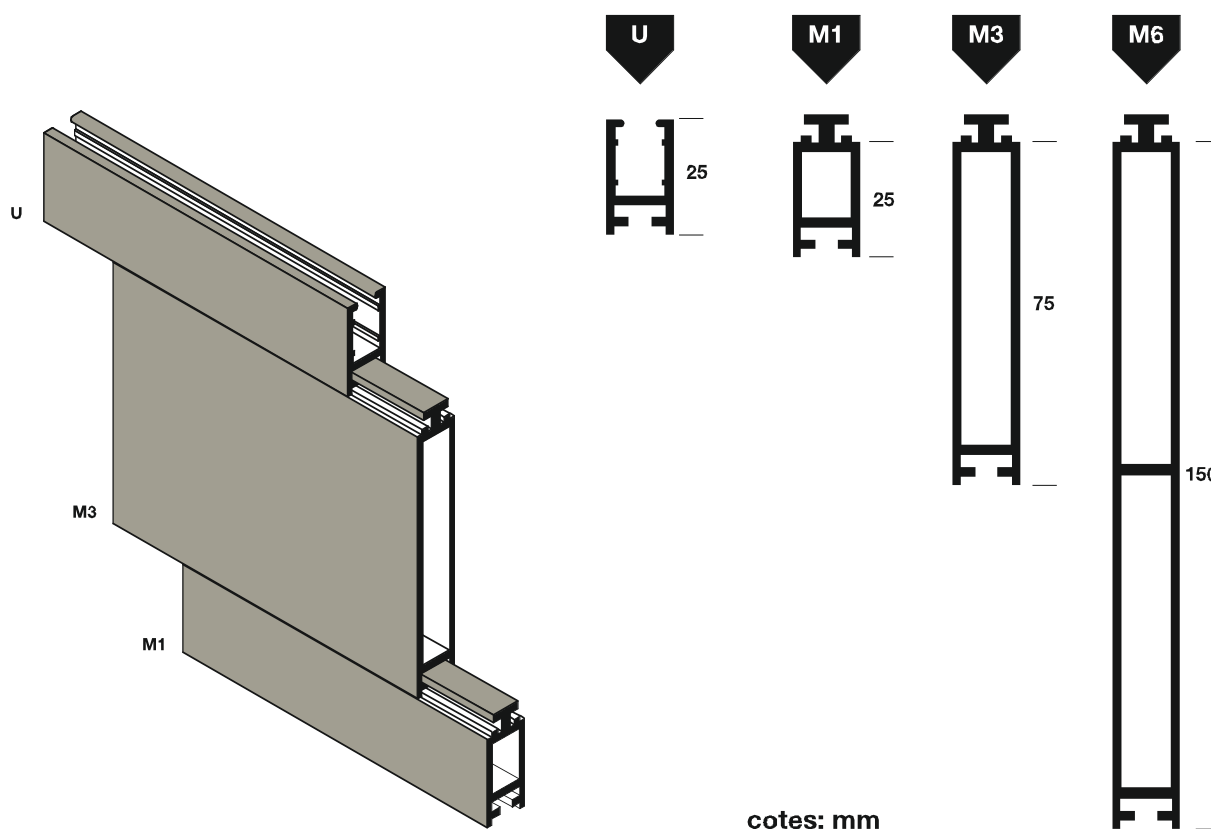

Totes les mides de plafons que es descriuen en les pàgines següents són les que es consideren estàndard. Malgrat això, es poden fabricar els plafons d'altres mides quan sigui necessari, tot tenint en compte l'alçada dels diferents suports (U, M1, M3 i M6).



Nom: Tas Imatge i Comunicació
e-mail: tas@tassenyalitzacio.com
Tel.: 93 377 78 62
Adreça: Sant Vicenç Ferrer, 28
Cornellà de Llobregat (Barcelona)

Lot/Sublot: 22

Marca/Model: TAS/GENE-M3

Descripció: Programa de
senyalització interior



Codi	M3-P1
Elements	U + M1
Mida Total	50x325 mm
Fixació	a paret
Aplicació	Informació a una cara Text



Codi	M3-P2
Elements	U+M3
Mida Total	100x325 mm
Fixació	a paret
Aplicació	Informació a una cara Text



Codi	M3-P3
Elements	U+M3
Mida Total	100x650 mm
Fixació	a paret
Aplicació	Informació a una cara Text



Codi	M3-P4
Elements	U+M3+M3
Mida Total	175x650 mm
Fixació	a paret
Aplicació	Informació a una cara Text



Nom: Tas Imatge i Comunicació
e-mail: tas@tassenyalitzacio.com
Tel.: 93 377 78 62
Adreça: Sant Vicenç Ferrer, 28
Cornellà de Llobregat (Barcelona)

Lot/Sublot: 22

Marca/Model: TAS/GEN-M3

Descripció: Programa de
senyalització interior



Codi	M3-P5
Elements	U + M3
Mida Total	100x975 mm
Fixació	a paret
Aplicació	Informació a una cara Text



Codi	M3-P6
Elements	U+M3+M3
Mida Total	175x975 mm
Fixació	a paret
Aplicació	Informació a una cara Text

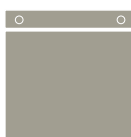

Codi	M3-P7
Elements	U+M6
Mida Total	175x175 mm
Fixació	a paret
Aplicació	Informació a una cara Pictograma Núm. despatx



Codi	M3-P8
Elements	U+M6+M6
Mida Total	175x350 mm
Fixació	a paret
Aplicació	Informació a una cara Pictogrames Núm. despatxos



Nom: Tas Imatge i Comunicació
e-mail: tas@tassenyalitzacio.com
Tel.: 93 377 78 62
Adreça: Sant Vicenç Ferrer, 28
Cornellà de Llobregat (Barcelona)

Lot/Sublot: 22

Marca/Model: TAS/GEN-M3

Descripció: Programa de
senyalització interior



Codi	M3-P9
Elements	U + M6+M6+M6
Mida Total	175x525 mm
Fixació	a paret
Aplicació	Informació a una cara Pictogrames Núm. despatx



Codi	M3-P10
Elements	U+M6+M6
Mida Total	325x1756mm
Fixació	a paret
Aplicació	Informació a una cara Pictogrames Núm. despatx



Codi	M3-P11
Elements	U+M6+M6+M6
Mida Total	475x175 mm
Fixació	a paret
Aplicació	Informació a una cara Pictogrames Núm. despatx



Codi	M3-P12
Elements	U+M6
Mida Total	175x350 mm
Fixació	a paret
Aplicació	Informació a una cara Pictograma Sortida d'emergència



Nom: Tas Imatge i Comunicació
e-mail: tas@tassenyalitzacio.com
Tel.: 93 377 78 62
Adreça: Sant Vicenç Ferrer, 28
Cornellà de Llobregat (Barcelona)

Lot/Sublot: 22

Marca/Model: TAS/GEN-M3

Descripció: Programa de
senyalització interior



Codi	M3-P13
Elements	U + M6
Mida Total	175x650 mm
Fixació	a paret
Aplicació	Informació a una cara Text



Codi	M3-P14
Elements	U+M6
Mida Total	175x975 mm
Fixació	a paret
Aplicació	Informació a una cara Text



Codi	M3-P15
Elements	U+M6
Mida Total	175x1300 mm
Fixació	a paret
Aplicació	Informació a una cara Text



Codi	M3-P16
Elements	U+M6+2 targeters
Mida Total	275x175 mm
Fixació	a paret
Aplicació	Informació a una cara Núm. consulta 2 targeters



Nom: Tas Imatge i Comunicació
e-mail: tas@tassenyalitzacio.com
Tel.: 93 377 78 62
Adreça: Sant Vicenç Ferrer, 28
Cornellà de Llobregat (Barcelona)

Lot/Sublot: 22

Marca/Model: TAS/GEN-M3

Descripció: Programa de
senyalització interior

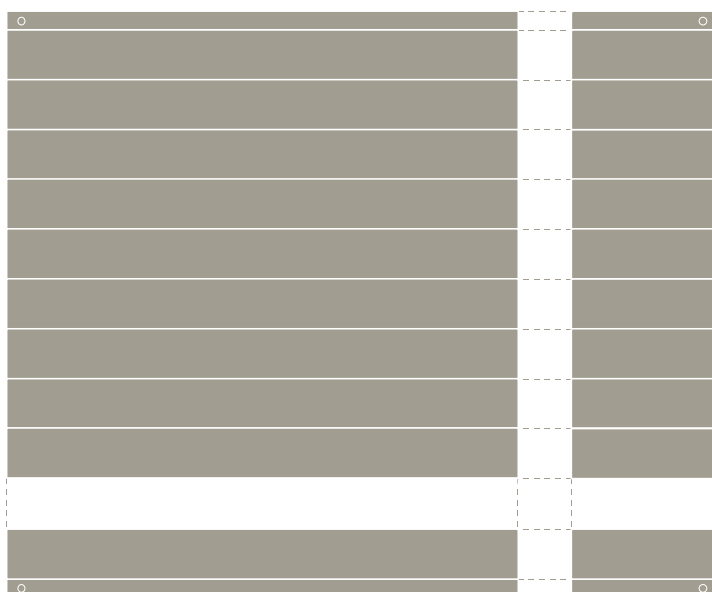

Codi	M3-P17
Elements	U+M3+...M3+M1
Mida Total x1300 mm
Fixació	a paret
Aplicació	Informació a una cara Director general



Nom: Tas Imatge i Comunicació
e-mail: tas@tassenyalitzacio.com
Tel.: 93 377 78 62
Adreça: Sant Vicenç Ferrer, 28
Cornellà de Llobregat (Barcelona)

Lot/Sublot: 22

Marca/Model: TAS/GEN-M3

Descripció: Programa de
senyalització interior



Codi	M3-B3
Elements	U + M3
Mida Total	100x650 mm
Fixació	Banderola a sostre
Aplicació	Informació dues cares Textos



Codi	M3-B4
Elements	U+M3+M3
Mida Total	175x650 mm
Fixació	Banderola a sostre
Aplicació	Informació dues cares Textos



Codi	M3-B5
Elements	U+M3
Mida Total	100x975 mm
Fixació	Banderola a sostre
Aplicació	Informació dues cares Textos

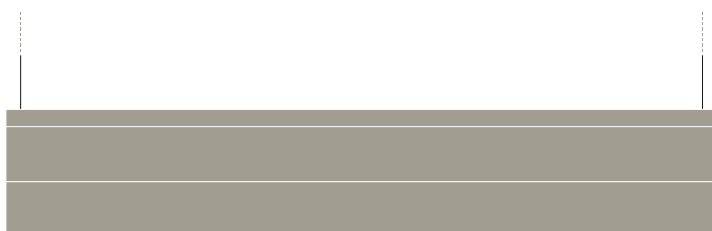

Codi	M3-B6
Elements	U+M3+M3
Mida Total	175x975 mm
Fixació	Banderola a sostre
Aplicació	Informació dues cares Textos



Nom: Tas Imatge i Comunicació
e-mail: tas@tassenyalitzacio.com
Tel.: 93 377 78 62
Adreça: Sant Vicenç Ferrer, 28
Cornellà de Llobregat (Barcelona)

Lot/Sublot: 22

Marca/Model: TAS/GEN-M3

Descripció: Programa de
senyalització interior



Codi	M3-B7
Elements	U + M6
Mida Total	175x175 mm
Fixació	Banderola a paret
Aplicació	Informació dues cares Pictogrames Núm. despatx



Codi	M3-B8
Elements	U+M6+M6
Mida Total	175x350 mm
Fixació	Banderola a paret
Aplicació	Informació dues cares Pictogrames Núm. despatx



Codi	M3-B10
Elements	U+M6+M6
Mida Total	325x175 mm
Fixació	Banderola a paret
Aplicació	Informació dues cares Pictogrames Núm. despatx



Codi	M3-B11
Elements	U+M6+M6+M6
Mida Total	475x175 mm
Fixació	Banderola a paret
Aplicació	Informació dues cares Pictogrames Núm. despatx



Nom: Tas Imatge i Comunicació
e-mail: tas@tassenyalitzacio.com
Tel.: 93 377 78 62
Adreça: Sant Vicenç Ferrer, 28
Cornellà de Llobregat (Barcelona)

Lot/Sublot: 22

Marca/Model: TAS/GEN-M3

Descripció: Programa de
senyalització interior



Codi	M3-B12
Elements	U + M6
Mida Total	175x350 mm
Fixació	Banderola a paret
Aplicació	Informació dues cares Pictogrames Sortida d'emergència



Codi	M3-B13
Elements	U+M6
Mida Total	175x650 mm
Fixació	Banderola a sostre
Aplicació	Informació dues cares Textos



Codi	M3-B14
Elements	U+M6
Mida Total	175x975 mm
Fixació	Banderola a sostre
Aplicació	Informació dues cares Textos



Codi	M3-B15
Elements	U+M6
Mida Total	175x1300 mm
Fixació	Banderola a sostre
Aplicació	Informació dues cares Textos

tas



Grup
Rètols Otesa
Tas Imatge i
Comunicació S.L.
Senyalització

Lot/Sublot: 22

Marca/Model: TAS/GEN-PBT

Nom: Tas Imatge i Comunicació
e-mail: tas@tassenyalitzacio.com
Tel.: 93 377 78 62

Adreça: Sant Vicenç Ferrer, 28
Cornellà de Llobregat (Barcelona)

Descripció: Programa de
senyalització interior

El sistema "PBT" es diferencia del ja esmentat "M3" en l'ancoratge i substitució i/o canvi dels suports. La imatge que es dona amb "PBT" és més neta i senzilla, donat que no requereix l'element d'ancoratge superior (element "U", indispensable en el sistema "M3"). Haurem de tenir en compte, però, que en el cas de banderoles, tant si són a paret com a sostre, el número de tires i perfils haurà de duplicar-se (unes per una cara i les altres per l'altra cara).

En el sistema PBT és més fàcil la substitució i/o canvi d'una sola tira intermitja, donat que l'ancoratge es realitza a base d'uns "clips" independents, de manera que no és necessari desmuntar tot el conjunt.

Tipografia emprada per aquest perfil: Helvètica regular o 55

Els elements que el componen són:

- T1, T2: Perfil-guia lateral / perfil-guia central, són els encarregats de la fixació a paret.
- **Clips:** grapes de plàstic que es col·loquen dins dels perfils-guides i serveixen per fixar les tires retolades.
- T15; T10, T5 i T2,5: són les lames fabricades en alumini extrudit, que es poden tallar a qualsevol mida i són les destinades a contenir la informació (pictogrames i textos).
- TJ5 i TJ2,5: són les tires destinades a contenir targetes intercanviables.

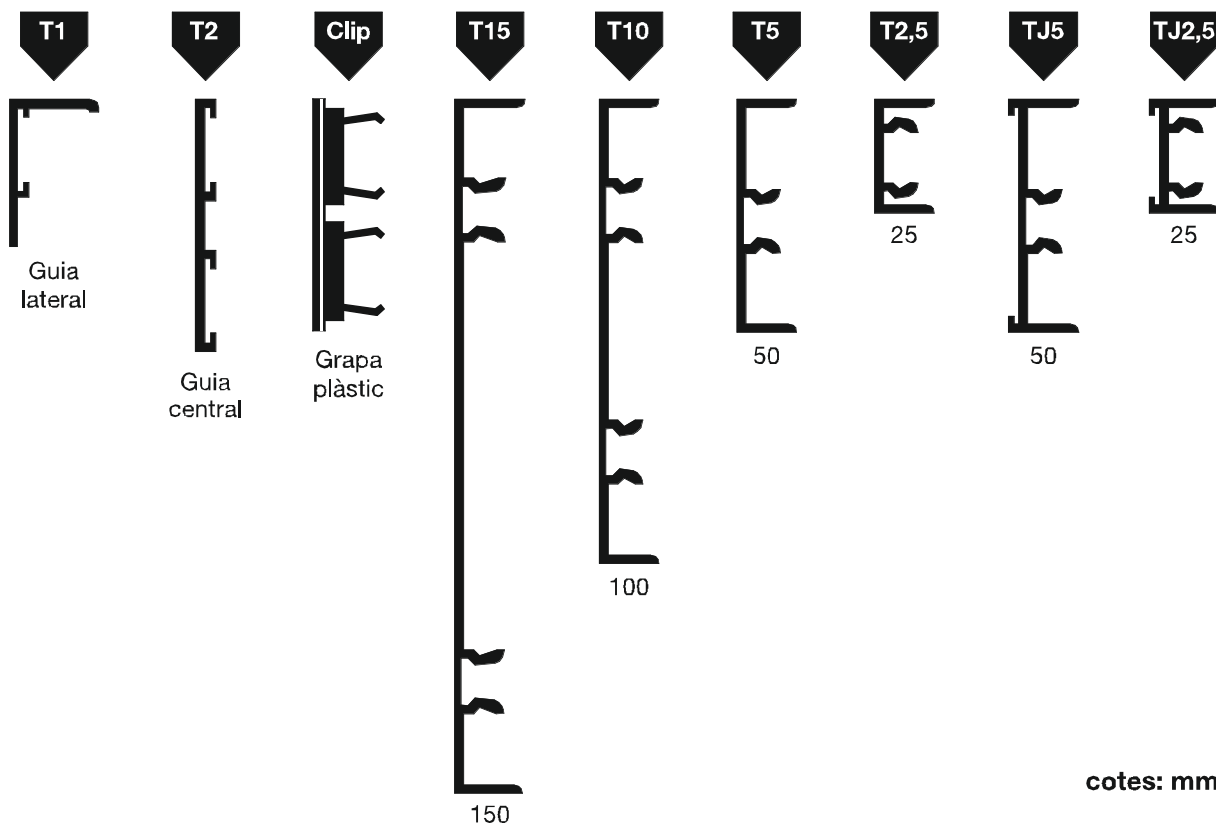



Nom: Tas Imatge i Comunicació
e-mail: tas@tassenyalitzacio.com
Tel.: 93 377 78 62
Adreça: Sant Vicenç Ferrer, 28
Cornellà de Llobregat (Barcelona)

Lot/Sublot: 22

Marca/Model: TAS/GEN-PBT

Descripció: Programa de
senyalització interior



Codi	PBT-P1
Elements	T5+2T1+clips
Mida Total	50x325 mm
Fixació	a paret
Aplicació	Informació a una cara Text



Codi	PBT-P2
Elements	T10+2T1+clips
Mida Total	100x325 mm
Fixació	a paret
Aplicació	Informació a una cara Text



Codi	PBT-P3
Elements	T10+2T1+clips
Mida Total	100x650 mm
Fixació	a paret
Aplicació	Informació a una cara Text



Codi	PBT-P4
Elements	2T10+2T1+clips
Mida Total	200x650 mm
Fixació	a paret
Aplicació	Informació a una cara Text



Nom: Tas Imatge i Comunicació
e-mail: tas@tassenyalitzacio.com
Tel.: 93 377 78 62
Adreça: Sant Vicenç Ferrer, 28
Cornellà de Llobregat (Barcelona)

Lot/Sublot: 22

Marca/Model: TAS/GEN-PBT

Descripció: Programa de
senyalització interior



Codi	PBT-P5
Elements	T10+2T1+clips
Mida Total	100x975 mm
Fixació	a paret
Aplicació	Informació a una cara Text



Codi	PBT-P6
Elements	2T10+2T1+clips
Mida Total	200x975 mm
Fixació	a paret
Aplicació	Informació a una cara Text



Codi	PBT-P7
Elements	T15+2T1+clips
Mida Total	150x150 mm
Fixació	a paret
Aplicació	Informació a una cara Pictogrames Núm. despatx



Codi	PBT-P8
Elements	2T15+2T1+clips
Mida Total	150x300 mm
Fixació	a paret
Aplicació	Informació a una cara Pictogrames Núm. despatx



Nom: Tas Imatge i Comunicació
e-mail: tas@tassenyalitzacio.com
Tel.: 93 377 78 62
Adreça: Sant Vicenç Ferrer, 28
Cornellà de Llobregat (Barcelona)

Lot/Sublot: 22

Marca/Model: TAS/GEN-PBT

Descripció: Programa de
senyalització interior



Codi	PBT-P9
Elements	3T15+2T1+clips
Mida Total	150x450 mm
Fixació	a paret
Aplicació	Informació a una cara Pictogrames Núm. despatx



Codi	PBT-P10
Elements	2T15+2T1+clips
Mida Total	300x150 mm
Fixació	a paret
Aplicació	Informació a una cara Pictogrames Núm. despatx



Codi	PBT-P11
Elements	3T15+2T1+clips
Mida Total	450x150 mm
Fixació	a paret
Aplicació	Informació a una cara Pictogrames Núm. despatx



Codi	PBT-P12
Elements	T15+2T1+clips
Mida Total	150x300 mm
Fixació	a paret
Aplicació	Informació a una cara Pictogrames Sortida d'emergència



Nom: Tas Imatge i Comunicació
e-mail: tas@tassenyalitzacio.com
Tel.: 93 377 78 62
Adreça: Sant Vicenç Ferrer, 28
Cornellà de Llobregat (Barcelona)

Lot/Sublot: 22

Marca/Model: TAS/GEN-PBT

Descripció: Programa de
senyalització interior



Codi	PBT-P13
Elements	T15+2T1+clips
Mida Total	150x650 mm
Fixació	a paret
Aplicació	Informació a una cara Text



Codi	PBT-P14
Elements	T15+2T1+clips
Mida Total	150x975 mm
Fixació	a paret
Aplicació	Informació a una cara Text



Codi	PBT-P15
Elements	T15+2T1+clips
Mida Total	150x1300 mm
Fixació	a paret
Aplicació	Informació a una cara Text



Codi	PBT-P16
Elements	T15+2TJ5
Mida Total	250x150 mm
Fixació	a paret
Aplicació	Informació a una cara Núm. consulta 2 targeters



tas



Grup
Rètols Otesa
Tas Imatge i
Comunicació S.L.
Senyalització

Nom: Tas Imatge i Comunicació
e-mail: tas@tassenyalitzacio.com
Tel.: 93 377 78 62

Adreça: Sant Vicenç Ferrer, 28
Cornellà de Llobregat (Barcelona)

Lot/Sublot: 22

Marca/Model: TAS/GEN-PBT

Descripció: Programa de
senyalització interior

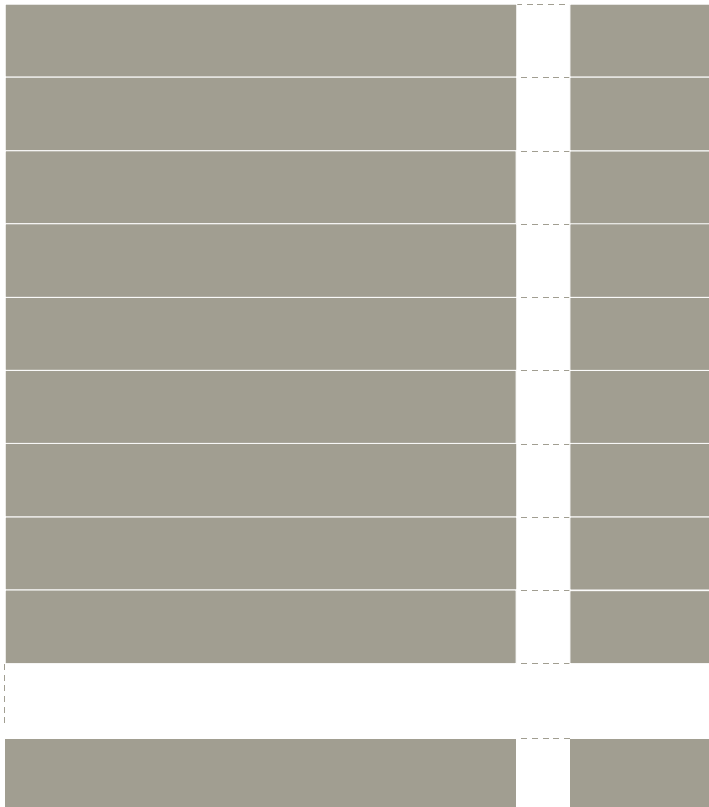

Codi	PBT-P17
Elements	...T10+2T1+clips
Mida Total	... x975 mm
Fixació	a paret
Aplicació	Informació a una cara Director general



Nom: Tas Imatge i Comunicació
e-mail: tas@tassenyalitzacio.com
Tel.: 93 377 78 62
Adreça: Sant Vicenç Ferrer, 28
Cornellà de Llobregat (Barcelona)

Lot/Sublot: 22

Marca/Model: TAS/GEN-PBT

Descripció: Programa de
senyalització interior



Codi	PBT-B3
Elements	2T10+4T1+clips
Mida Total	100x650 mm
Fixació	Banderola a sostre
Aplicació	Informació dues cares Textos



Codi	PBT-B4
Elements	2T10+4T1+clips
Mida Total	200x650 mm
Fixació	Banderola sostre
Aplicació	Informació dues cares Textos



Codi	PBT-B5
Elements	2T10+4T1+clips
Mida Total	100x975 mm
Fixació	Banderola sostre
Aplicació	Informació dues cares Textos



Codi	PBT-B6
Elements	4T10+4T1+clips
Mida Total	200x975 mm
Fixació	Banderola sostre
Aplicació	Informació dues cares Textos



Nom: Tas Imatge i Comunicació
e-mail: tas@tassenyalitzacio.com
Tel.: 93 377 78 62
Adreça: Sant Vicenç Ferrer, 28
Cornellà de Llobregat (Barcelona)

Lot/Sublot: 22

Marca/Model: TAS/GEN-PBT

Descripció: Programa de
senyalització interior



Codi	PBT-B7
Elements	2T15+4T1+clips
Mida Total	150x150 mm
Fixació	Banderola a paret
Aplicació	Informació dues cares Pictogrames Núm. despatx



Codi	PBT-B8
Elements	4T15+4T1+2T2+clips
Mida Total	150x300 mm
Fixació	Banderola a paret
Aplicació	Informació dues cares Pictogrames Núm. despatx



Codi	PBT-B10
Elements	4T15+4T1+2T2+clips
Mida Total	300x150 mm
Fixació	Banderola a paret
Aplicació	Informació dues cares Pictogrames Núm. despatx



Codi	PBT-B11
Elements	6T15+4T1+4T2+clips
Mida Total	450x150 mm
Fixació	Banderola a paret
Aplicació	Informació dues cares Pictogrames Núm. despatx



Nom: Tas Imatge i Comunicació
e-mail: tas@tassenyalitzacio.com
Tel.: 93 377 78 62
Adreça: Sant Vicenç Ferrer, 28
Cornellà de Llobregat (Barcelona)

Lot/Sublot: 22

Marca/Model: TAS/GEN-PBT

Descripció: Programa de
senyalització interior



Codi	PBT-B12
Elements	2T15+4T1+clips
Mida Total	150x300 mm
Fixació	Banderola a paret
Aplicació	Informació a una cara Pictogrames Sortida d'emergència



Codi	PBT-B13
Elements	2T15+4T1+clips
Mida Total	150x650 mm
Fixació	Banderola sostre
Aplicació	Informació dues cares Textos



Codi	PBT-B14
Elements	2T15+4T1+clips
Mida Total	150x975 mm
Fixació	Banderola sostre
Aplicació	Informació dues cares Textos



Codi	PBT-B15
Elements	2T15+4T1+clips
Mida Total	150x1300 mm
Fixació	Banderola sostre
Aplicació	Informació dues cares Textos



Nom: Tas Imatge i Comunicació
e-mail: tas@tassenyalitzacio.com
Tel.: 93 377 78 62
Adreça: Sant Vicenç Ferrer, 28
Cornellà de Llobregat (Barcelona)

Lot/Sublot: 22

Marca/Model: **TAS/GEN-PBT**

Descripció: **Programa de senyalització interior i exterior**



Codi	PBT-PP01
Elements	T2,5+T15+2T1+Clips
Mida Total	175x175 mm
Fixació	Paret
Aplicació	Informació una cara Picto/box/...



Codi	PBT-PP02
Elements	T2,5+T15+2T1+Clips
Mida Total	300x175 mm
Fixació	Paret
Aplicació	Informació una cara Pictograma/Informació



Codi	PBT-PP03
Elements	T2,5+T15+T5+2T1+Clips
Mida Total	175x225 mm
Fixació	Paret
Aplicació	Informació una cara Pictograma



Codi	PBT-PP04T
Elements	T2,5+T15+Targ.+2T1+Clips
Mida Total	175x225 mm
Fixació	Paret
Aplicació	Informació una cara Pictograma



Nom: Tas Imatge i Comunicació
e-mail: tas@tassenyalitzacio.com
Tel.: 93 377 78 62
Adreça: Sant Vicenç Ferrer, 28
Cornellà de Llobregat (Barcelona)

Lot/Sublot: 22

Marca/Model: **TAS/GEN-PBT**

Descripció: **Programa de senyalització interior i exterior**



Codi	PBT-PP05T
Elements	T2,5+T15+2Targ+2T1+Clips
Mida Total	175x275 mm
Fixació	Paret
Aplicació	Informació una cara TEXT

Codi	PBT-PP06
Elements	T2,5+T10+2T1+Clips
Mida Total	325x125 mm
Fixació	Paret
Aplicació	Informació una cara TEXT

Codi	PBT-PP07
Elements	T2,5+T10+2T1+Clips
Mida Total	650x125 mm
Fixació	Paret
Aplicació	Informació una cara IMPRESSIÓ Text

Codi	PBT-PP08
Elements	T2,5+T10+2T1+Clips
Mida Total	975x125 mm
Fixació	Paret
Aplicació	Informació una cara IMPRESSIÓ Text



Nom: Tas Imatge i Comunicació
e-mail: tas@tassenyalitzacio.com
Tel.: 93 377 78 62
Adreça: Sant Vicenç Ferrer, 28
Cornellà de Llobregat (Barcelona)

Lot/Sublot: 22

Marca/Model: **TAS/GEN-PBT**

Descripció: **Programa de senyalització interior i exterior**

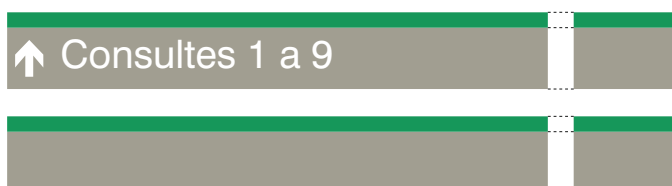

Codi	PBT-PP09
Elements	T2,5+T10+2T1+Clips
Mida Total	1300x125 mm
Fixació	Paret
Aplicació	Informació una cara IMPRESSIÓ Text / Picto

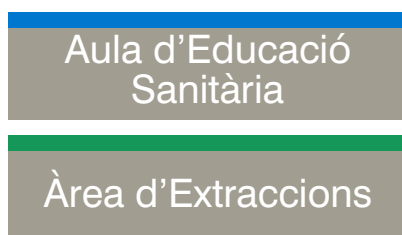

Codi	PBT-PP10
Elements	T2,5+T15+2T1+Clips
Mida Total	650x175 mm
Fixació	Paret
Aplicació	Informació una cara IMPRESSIÓ Text / Picto

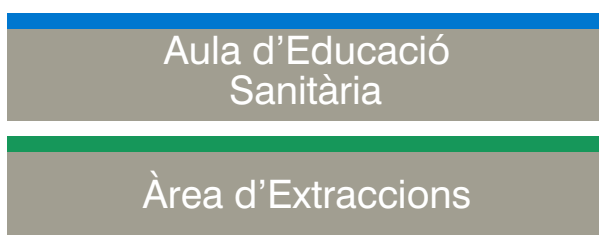

Codi	PBT-PP11
Elements	T2,5+T15+2T1+Clips
Mida Total	975x175 mm
Fixació	Paret
Aplicació	Informació una cara IMPRESSIÓ Text / Picto

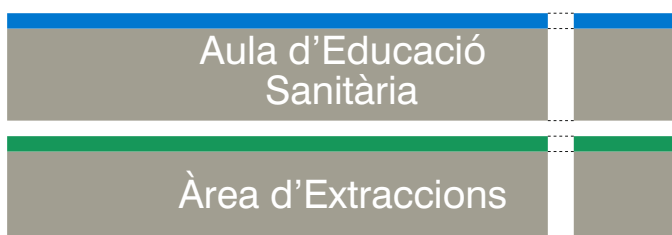

Codi	PBT-PP12
Elements	T2,5+T15+2T1+Clips
Mida Total	1300x175 mm
Fixació	Paret
Aplicació	Informació una cara IMPRESSIÓ Text / Picto



Nom: Tas Imatge i Comunicació
e-mail: tas@tassenyalitzacio.com
Tel.: 93 377 78 62
Adreça: Sant Vicenç Ferrer, 28
Cornellà de Llobregat (Barcelona)

Lot/Sublot: 22

Marca/Model: **TAS/GEN-PBT**

Descripció: **Programa de senyalització interior i exterior**



Codi	PBT-PP13
Elements	T2,5+...T15+2T1+Clips
Mida Total	175x... mm
Fixació	Paret
Aplicació	Informació una cara PICTO

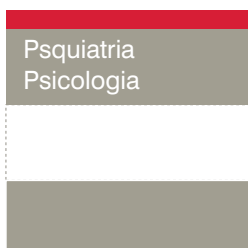

Codi	PBT-PP14
Elements	T2,5+...T10+2T1+Clips
Mida Total	325x... mm
Fixació	Paret
Aplicació	Informació una cara TEXT

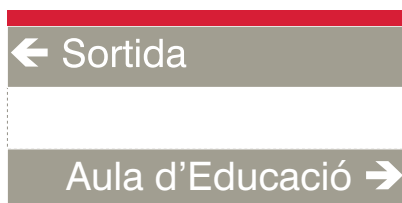

Codi	PBT-PP15
Elements	T2,5+...T10+2T1+Clips
Mida Total	650x... mm
Fixació	Paret
Aplicació	Informació una cara TEXT/...

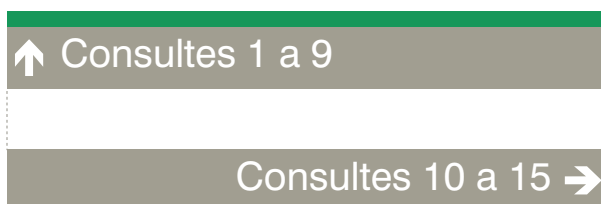

Codi	PBT-PP16
Elements	T2,5+...T10+2T1+Clips
Mida Total	975x... mm
Fixació	Paret
Aplicació	Informació una cara TEXT/...



Nom: Tas Imatge i Comunicació
e-mail: tas@tassenyalitzacio.com
Tel.: 93 377 78 62
Adreça: Sant Vicenç Ferrer, 28
Cornellà de Llobregat (Barcelona)

Lot/Sublot: **22**

Marca/Model: **TAS/GEN-PBT**

Descripció: **Programa de senyalització interior i exterior**

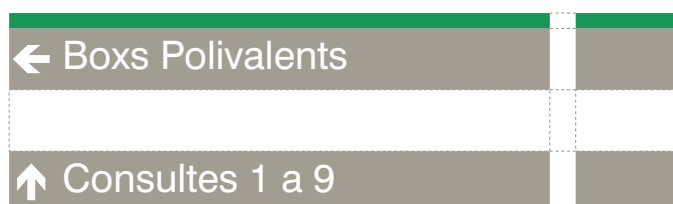

Codi	PBT-PP17
Elements	T2,5+...T10+2T1+Clips
Mida Total	1300x... mm
Fixació	Paret
Aplicació	Informació una cara TEXT/...



Nom: Tas Imatge i Comunicació
e-mail: tas@tassenyalitzacio.com
Tel.: 93 377 78 62
Adreça: Sant Vicenç Ferrer, 28
Cornellà de Llobregat (Barcelona)

Lot/Sublot: 22

Marca/Model: **TAS/GEN-PBT**

Descripció: **Programa de senyalització interior i exterior**

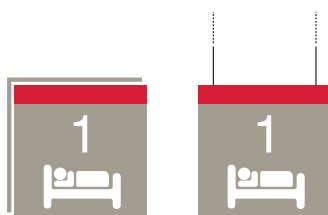

Codi	PBT-B01
Elements	2T2,5+2T15+4T1+Clips
Mida Total	175x175 mm
Fixació	Banderola Sostre/Paret
Aplicació	Informació 1/2 cares IMPRESSIÓ Picto



Codi	PBT-B02
Elements	2T2,5+2T15+4T1+Clips
Mida Total	300x175 mm
Fixació	Banderola Sostre/Paret
Aplicació	Informació 1/2 cares IMPRESSIÓ Picto



Codi	PBT-B03
Elements	2T2,5+2T10+4T1+Clips
Mida Total	325x125 mm
Fixació	Banderola Sostre/Paret
Aplicació	Informació 1/2 cares IMPRESSIÓ



Codi	PBT-B04
Elements	2T2,5+2T10+4T1+Clips
Mida Total	650x125 mm
Fixació	Banderola Sostre
Aplicació	Informació 1/2 cares IMPRESSIÓ



Nom: Tas Imatge i Comunicació
e-mail: tas@tassenyalitzacio.com
Tel.: 93 377 78 62
Adreça: Sant Vicenç Ferrer, 28
Cornellà de Llobregat (Barcelona)

Lot/Sublot: 22

Marca/Model: **TAS/GEN-PBT**

Descripció: **Programa de senyalització interior i exterior**



Codi	PBT-B05
Elements	2T2,5+2T10+4T1+Clips
Mida Total	975x125 mm
Fixació	Banderola Sostre
Aplicació	Informació 1/2 cares IMPRESSIÓ



Codi	PBT-B06
Elements	2T2,5+2T10+4T1+Clips
Mida Total	1300x125 mm
Fixació	Banderola Sostre
Aplicació	Informació 1/2 cares IMPRESSIÓ

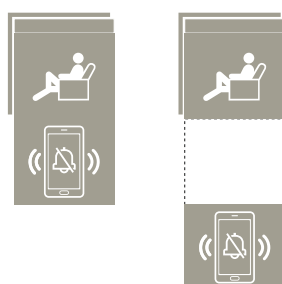

Codi	PBT-B07
Elements	2T2,5+(XT15)+(4T1)+Clips
Mida Total	175x175 mm
Fixació	Banderola Sostre/Paret
Aplicació	Informació 1/2 cares IMPRESSIÓ Picto



Codi	PBT-B08
Elements	2T2,5+2T15+4T1+Clips
Mida Total	650x175 mm
Fixació	Banderola Sostre/Paret
Aplicació	Informació 1/2 cares IMPRESSIÓ



Nom: Tas Imatge i Comunicació
e-mail: tas@tassenyalitzacio.com
Tel.: 93 377 78 62
Adreça: Sant Vicenç Ferrer, 28
Cornellà de Llobregat (Barcelona)

Lot/Sublot: 22

Marca/Model: **TAS/GEN-PBT**

Descripció: **Programa de senyalització interior i exterior**



Codi	PBT-B09
Elements	2T2,5+2T15+4T1+Clips
Mida Total	975x175 mm
Fixació	Banderola Sostre
Aplicació	Informació 1/2 cares IMPRESSIÓ



Codi	PBT-B010
Elements	2T2,5+2T15+4T1+Clips
Mida Total	1300x175 mm
Fixació	Banderola Sostre
Aplicació	Informació 1/2 cares IMPRESSIÓ



Codi	PBT-B011
Elements	2T2,5+XT10+XT15+4T1+Clips
Mida Total	65x ... mm
Fixació	Banderola Sostre
Aplicació	Informació 1/2 cares IMPRESSIÓ

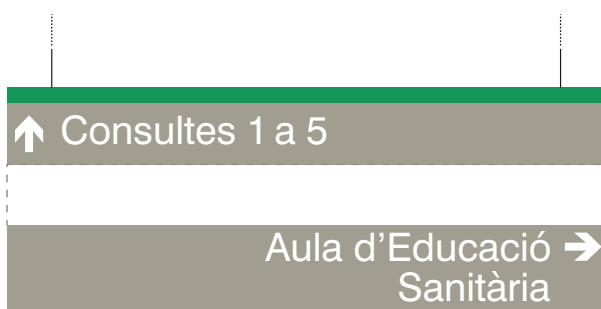

Codi	PBT-B012
Elements	2T2,5+XT10+XT15+4T1+Clips
Mida Total	975x mm
Fixació	Banderola Sostre/Paret
Aplicació	Informació 1/2 cares IMPRESSIÓ



Nom: Tas Imatge i Comunicació
e-mail: tas@tassenyalitzacio.com
Tel.: 93 377 78 62
Adreça: Sant Vicenç Ferrer, 28
Cornellà de Llobregat (Barcelona)

Lot/Sublot: **22**

Marca/Model: **TAS/GEN-PBT**

Descripció: **Programa de senyalització interior i exterior**



Codi	PBT-B013
Elements	2T2,5+XT10+4T1+Clips
Mida Total	1300x mm
Fixació	Banderola Sostre
Aplicació	Informació 1/2 cares IMPRESSIÓ



Lot/Sublot: 22

Marca/Model: TAS/GEN-LAS

Nom: Tas Imatge i Comunicació

e-mail: tas@tassenyalitzacio.com

Tel.: 93 377 78 62

Adreça: Sant Vicenç Ferrer, 28
Cornellà de Llobregat (Barcelona)

Descripció: Programa de
senyalització interior

El sistema "LAS" es diferencia del ja esmentat "M3" en l'ancoratge i substitució i/o canvi dels suports. La imatge que es dona amb "LAS" és més neta i senzilla, donat que no requereix l'element d'ancoratge superior (element "U", indispensable en el sistema "M3"). Haurem de tenir en compte, però, que en el cas de banderoles, tant si són a paret com a sostre, el número de tires i perfils haurà de duplicar-se (unes per una cara i les altres per l'altra cara).

En el sistema LAS és més fàcil la substitució i/o canvi d'una sola tira intermitja, donat que l'ancoratge es realitza a base d'uns "clips" independents, de manera que no és necessari desmuntar tot el conjunt.

Tipografia emprada per aquest perfil: Helvètica regular o 55

Els elements que el componen són:

- T1: Perfil-guia lateral, són els encarregats de la fixació a paret.
- **Clips:** grapes d'alumini que es col·loquen dins dels perfils-guides i serveixen per fixar les tires retolades.
- T15; T10, T7.5, T5 i T2.5: són les lames fabricades en alumini extrudit, que es poden tallar a qualsevol mida i són les destinades a contenir la informació (pictogrames i textos).
- TJ5 i TJ2,5: són les tires destinades a contenir targetes intercanviables.

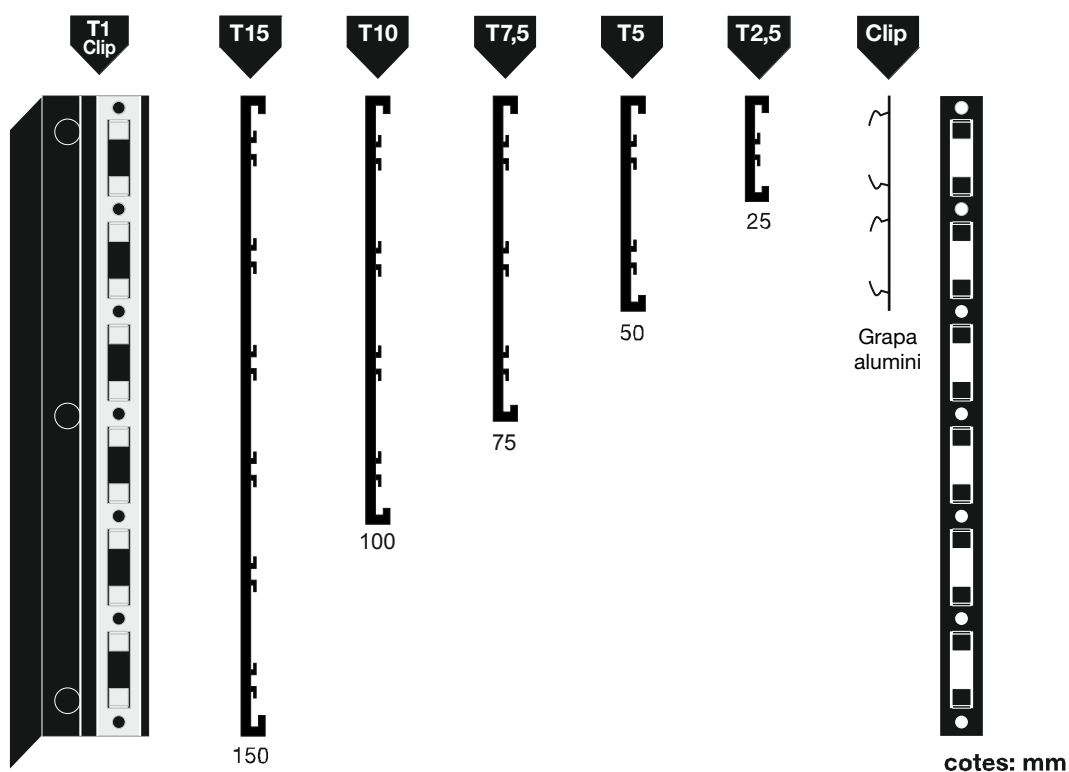



Nom: Tas Imatge i Comunicació
e-mail: tas@tassenyalitzacio.com
Tel.: 93 377 78 62
Adreça: Sant Vicenç Ferrer, 28
Cornellà de Llobregat (Barcelona)

Lot/Sublot: 22

Marca/Model: TAS/GEN-LAS

Descripció: Programa de
senyalització interior



Codi	LAS-P1
Elements	T5+2T1+clips
Mida Total	50x325 mm
Fixació	a paret
Aplicació	Informació a una cara Text



Codi	LAS-P2
Elements	T10+2T1+clips
Mida Total	100x325 mm
Fixació	a paret
Aplicació	Informació a una cara Text



Codi	LAS-P3
Elements	T10+2T1+clips
Mida Total	100x650 mm
Fixació	a paret
Aplicació	Informació a una cara Text



Codi	LAS-P4
Elements	2T10+2T1+clips
Mida Total	200x650 mm
Fixació	a paret
Aplicació	Informació a una cara Text



Nom: Tas Imatge i Comunicació
e-mail: tas@tassenyalitzacio.com
Tel.: 93 377 78 62
Adreça: Sant Vicenç Ferrer, 28
Cornellà de Llobregat (Barcelona)

Lot/Sublot: 22

Marca/Model: TAS/GEN-LAS

Descripció: Programa de
senyalització interior



Codi	LAS-P5
Elements	T10+2T1+clips
Mida Total	100x975 mm
Fixació	a paret
Aplicació	Informació a una cara Text



Codi	LAS-P6
Elements	2T10+2T1+clips
Mida Total	200x975 mm
Fixació	a paret
Aplicació	Informació a una cara Text



Codi	LAS-P7
Elements	T15+2T1+clips
Mida Total	150x150 mm
Fixació	a paret
Aplicació	Informació a una cara Pictograma Núm. despatx



Codi	LAS-P8
Elements	2T15+2T1+clips
Mida Total	150x300 mm
Fixació	a paret
Aplicació	Informació a una cara Pictogrames Núm. despatx



Nom: Tas Imatge i Comunicació
e-mail: tas@tassenyalitzacio.com
Tel.: 93 377 78 62
Adreça: Sant Vicenç Ferrer, 28
Cornellà de Llobregat (Barcelona)

Lot/Sublot: 22

Marca/Model: TAS/GEN-LAS

Descripció: Programa de
senyalització interior



Codi	LAS-P9
Elements	3T5+2T1+clips
Mida Total	150x450 mm
Fixació	a paret
Aplicació	Informació a una cara Pictogrames Núm. despatx



Codi	LAS-P10
Elements	2T15+2T1+clips
Mida Total	300x150 mm
Fixació	a paret
Aplicació	Informació a una cara Pictogrames Núm. despatx



Codi	LAS-P11
Elements	3T15+2T1+clips
Mida Total	450x150 mm
Fixació	a paret
Aplicació	Informació a una cara Pictogrames Núm. despatx



Codi	LAS-P12
Elements	T15+2T1+clips
Mida Total	150x300 mm
Fixació	a paret
Aplicació	Informació a una cara Pictogrames Sortida d'emergència



Nom: Tas Imatge i Comunicació
e-mail: tas@tassenyalitzacio.com
Tel.: 93 377 78 62
Adreça: Sant Vicenç Ferrer, 28
Cornellà de Llobregat (Barcelona)

Lot/Sublot: 22

Marca/Model: TAS/GEN-LAS

Descripció: Programa de
senyalització interior



Codi	LAS-P13
Elements	T15+2T1+clips
Mida Total	150x650 mm
Fixació	a paret
Aplicació	Informació a una cara Text



Codi	LAS-P14
Elements	T15+2T1+clips
Mida Total	150x975 mm
Fixació	a paret
Aplicació	Informació a una cara Text



Codi	LAS-P15
Elements	T15+2T1+clips
Mida Total	150x1300 mm
Fixació	a paret
Aplicació	Informació a una cara Text



Codi	LAS-P16
Elements	T15+2TJ5
Mida Total	250x150 mm
Fixació	a paret
Aplicació	Informació a una cara Núm. consulta 2 targeters



Nom: Tas Imatge i Comunicació
e-mail: tas@tassenyalitzacio.com
Tel.: 93 377 78 62
Adreça: Sant Vicenç Ferrer, 28
Cornellà de Llobregat (Barcelona)

Lot/Sublot: 22

Marca/Model: TAS/GEN-LAS

Descripció: Programa de
senyalització interior

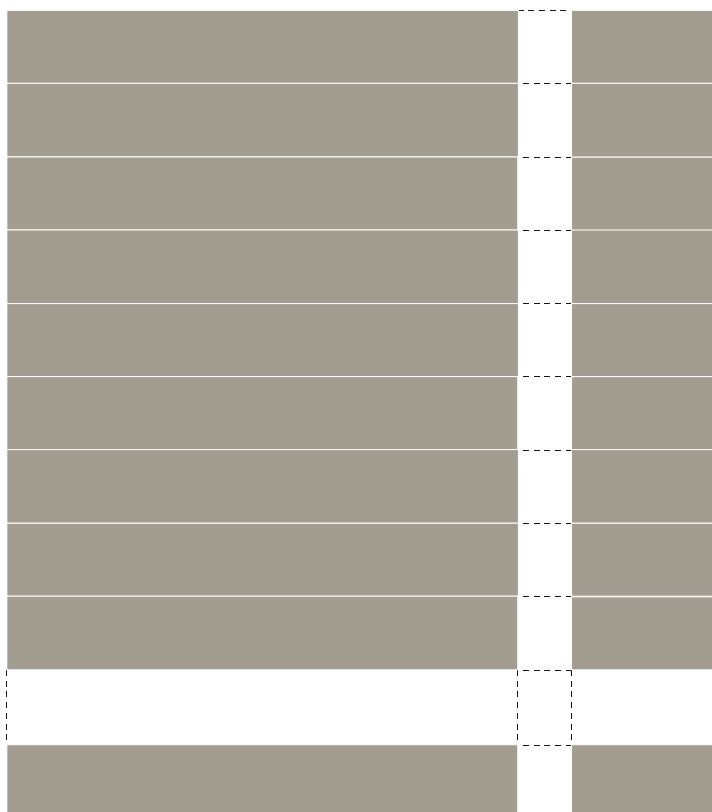

Codi	LAS-P17
Elements	... T10+2T1+clips
Mida Total	... x 1300 mm
Fixació	a paret
Aplicació	Informació a una cara Director general



Nom: Tas Imatge i Comunicació
e-mail: tas@tassenyalitzacio.com
Tel.: 93 377 78 62
Adreça: Sant Vicenç Ferrer, 28
Cornellà de Llobregat (Barcelona)

Lot/Sublot: 22

Marca/Model: TAS/GEN-LAS

Descripció: Programa de
senyalització interior



Codi	LAS-B3
Elements	2T10+4T1+clips
Mida Total	100x650 mm
Fixació	Banderola sostre
Aplicació	Informació dues cares Textos



Codi	LAS-B4
Elements	2T10+4T1+clips
Mida Total	200x650 mm
Fixació	Banderola sostre
Aplicació	Informació dues cares Textos



Codi	LAS-B5
Elements	2T10+4T1+clips
Mida Total	100x975 mm
Fixació	Banderola sostre
Aplicació	Informació dues cares Textos



Codi	LAS-B6
Elements	4T10+4T1+clips
Mida Total	200x975 mm
Fixació	Banderola sostre
Aplicació	Informació dues cares Textos



Nom: Tas Imatge i Comunicació
e-mail: tas@tassenyalitzacio.com
Tel.: 93 377 78 62
Adreça: Sant Vicenç Ferrer, 28
Cornellà de Llobregat (Barcelona)

Lot/Sublot: 22

Marca/Model: TAS/GEN-LAS

Descripció: Programa de
senyalització interior



Codi	LAS-B7
Elements	2T15+4T1+clips
Mida Total	150x150 mm
Fixació	Banderola a paret
Aplicació	Informació dues cares Pictogrames Núm. despatx



Codi	LAS-B8
Elements	4T15+4T1+2T2+clips
Mida Total	150x300 mm
Fixació	Banderola a paret
Aplicació	Informació dues cares Pictogrames Núm. despatx



Codi	LAS-B10
Elements	4T15+4T1+2T2+clips
Mida Total	300x150 mm
Fixació	Banderola a paret
Aplicació	Informació dues cares Pictogrames Núm. despatx



Codi	LAS-B11
Elements	6T15+4T1+4T2+clips
Mida Total	450x150 mm
Fixació	Banderola a paret
Aplicació	Informació dues cares Pictogrames Núm. despatx



Nom: Tas Imatge i Comunicació
e-mail: tas@tassenyalitzacio.com
Tel.: 93 377 78 62
Adreça: Sant Vicenç Ferrer, 28
Cornellà de Llobregat (Barcelona)

Lot/Sublot: 22

Marca/Model: TAS/GEN-LAS

Descripció: Programa de
senyalització interior



Codi	LAS-B12
Elements	2T15+4T1+clips
Mida Total	150x300 mm
Fixació	Banderola a paret
Aplicació	Informació dues cares Pictogrames Núm. despatx



Codi	LAS-B13
Elements	2T15+4T1+clips
Mida Total	150x650 mm
Fixació	Banderola sostre
Aplicació	Informació dues cares Textos



Codi	LAS-B14
Elements	2T15+4T1+clips
Mida Total	150x975 mm
Fixació	Banderola sostre
Aplicació	Informació dues cares Textos



Codi	LAS-B15
Elements	2T15+4T1+clips
Mida Total	150x1300 mm
Fixació	Banderola sostre
Aplicació	Informació dues cares Textos



Nom: Tas Imatge i Comunicació
e-mail: tas@tassenyalitzacio.com
Tel.: 93 377 78 62
Adreça: Sant Vicenç Ferrer, 28
Cornellà de Llobregat (Barcelona)

Lot/Sublot: 22

Marca/Model: TAS/GEN-ES

Descripció: Programa de
senyalització interior
i exterior

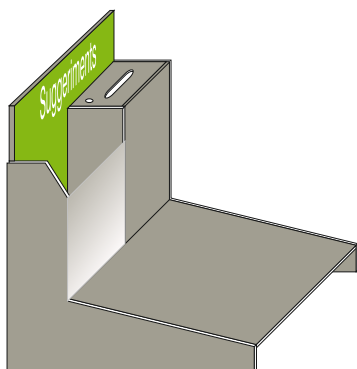
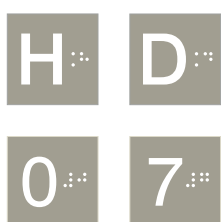

Codi	ES-01
Elements	Suport d'alumini Lletres en metacrilat
Mida Total	80x80 mm
Fixació	a paret / a portes
Aplicació	Informació tàctil per a invidents

Codi	ES-02
Elements	Alumini
Mida Total	175x325 mm
Fixació	Sobretaula
Aplicació	Informació 1/2 cares Textos

Codi	ES-03
Elements	Metacrilat
Mida Total	175x325 mm
Fixació	Sobretaula
Aplicació	Informació 1 cara Text

Codi	ES-04
Elements	DM lacat + Metacrilat Vinil de Fundició
Mida Total	580x450x410 mm
Fixació	a paret
Aplicació	Bústia suggeriments



Nom: Tas Imatge i Comunicació
e-mail: tas@tassenyalitzacio.com
Tel.: 93 377 78 62
Adreça: Sant Vicenç Ferrer, 28
Cornellà de Llobregat (Barcelona)

Lot/Sublot: 22

Marca/Model: TAS/GEN-ES

Descripció: Programa de
senyalització interior
i exterior

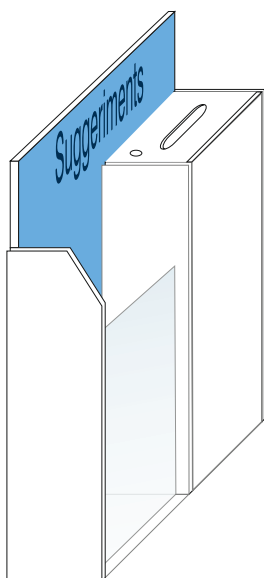

Codi	ES-04.1
Elements	DM lacat + Metacrilat Vinil de Fundició
Mida Total	580x450 mm
Fixació	a paret
Aplicació	a paret



Nom: Tas Imatge i Comunicació
e-mail: tas@tassenyalitzacio.com
Tel.: 93 377 78 62
Adreça: Sant Vicenç Ferrer, 28
Cornellà de Llobregat (Barcelona)

Lot/Sublot: 22

Marca/Model: TAS/GEN-ES

Descripció: Programa de
senyalització interior
i exterior



Codi	ES-05
Elements	T10+T2,5+2T1+Clips Pissarra Velleda (58 cm) Vinil Fundició
Mida Total	705x975 mm
Fixació	a paret
Aplicació	Informació 1 cara Anotacions amb retoladors esborrables

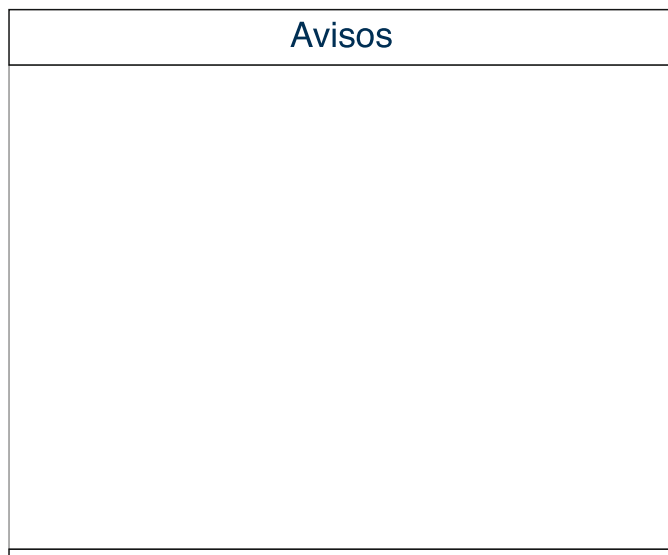

Codi	ES-05.1
Elements	T10+T2,5+2T1+Clips Velleda/Suro (87,5 cm) Vinil Fundició
Mida Total	120x100 mm
Fixació	a paret
Aplicació	Informació 1 cara retoladors/xinxetes



Nom: Tas Imatge i Comunicació
e-mail: tas@tassenyalitzacio.com
Tel.: 93 377 78 62
Adreça: Sant Vicenç Ferrer, 28
Cornellà de Llobregat (Barcelona)

Lot/Sublot: 22

Marca/Model: TAS/GEN-ES

Descripció: Programa de
senyalització interior
i exterior

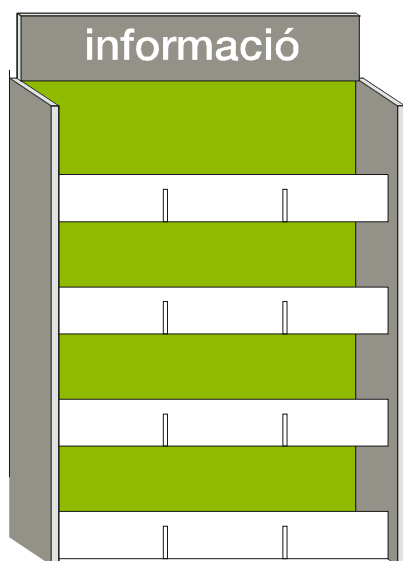

Codi	ES-06
Elements	DM lacat + 4 Metacrilat Vinil de Fundició
Mida Total	650x1005 mm
Fixació	a paret
Aplicació	Expositor per a fulletons o impressos

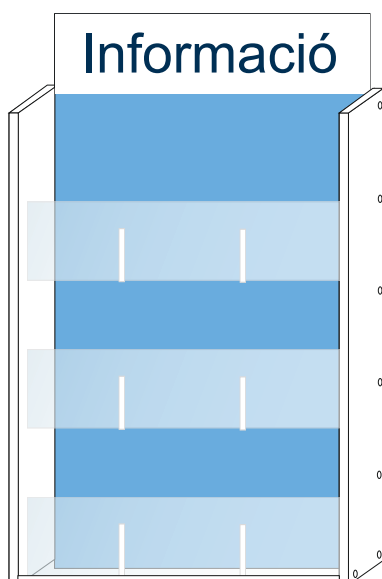

Codi	ES-06.1
Elements	DM lacat + 3 Metacrilat Vinil de Fundició
Mida Total	650x1005 mm
Fixació	a paret
Aplicació	Expositor per a fulletons o impressos

tas



**Grup
Rètols Otesa**

Tas Imatge i
Comunicació S.L.
Senyalització

Nom: Tas Imatge i Comunicació
e-mail: tas@tassenyalitzacio.com
Tel.: 93 377 78 62
Adreça: Sant Vicenç Ferrer, 28
Cornellà de Llobregat (Barcelona)

Lot/Sublot: 22

Marca/Model: TAS/GEN-ES

Descripció: Programa de
senyalització interior
i exterior



Codi	ES-07
Elements	Acer inoxidable
Mida Total	1200x500x300 mm
Fixació	Auto-portant
Aplicació	Cendrer entrada edifici

tas



Grup
Rètols Otesa
Tas Imatge i
Comunicació S.L.
Senyalització

Nom: Tas Imatge i Comunicació
e-mail: tas@tassenyalitzacio.com
Tel.: 93 377 78 62
Adreça: Sant Vicenç Ferrer, 28
Cornellà de Llobregat (Barcelona)

Lot/Sublot: 22

Marca/Model: TAS/GEN-ES

Descripció: Programa de
senyalització interior
i exterior



Codi	ES-08
Elements	Placa de vidre emmarcada en llautó
Mida Total	450x450 mm
Fixació	a paret
Aplicació	Informació a una cara Entrada edifici institucional

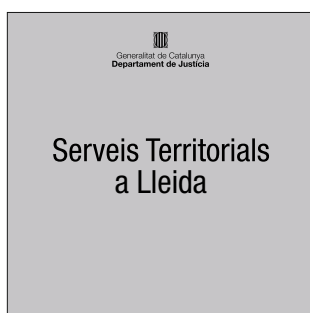

Codi	ES-09
Materials	Safata alumini lacat amb protecció antigrafiti
Mida Total	450x450 mm
Fixació	Paret
Aplicació	Informació una cara Entrada recinte



tas



**Grup
Rètols Otesa**

Tas Imatge i
Comunicació S.L.
Senyalització

Lot/Sublot: 22

Marca/Model: TAS/GEN-ES

Nom: Tas Imatge i Comunicació

e-mail: tas@tassenyalitzacio.com

Tel.: 93 377 78 62

Adreça: Sant Vicenç Ferrer, 28
Cornellà de Llobregat (Barcelona)

Descripció: Programa de
senyalització interior
i exterior

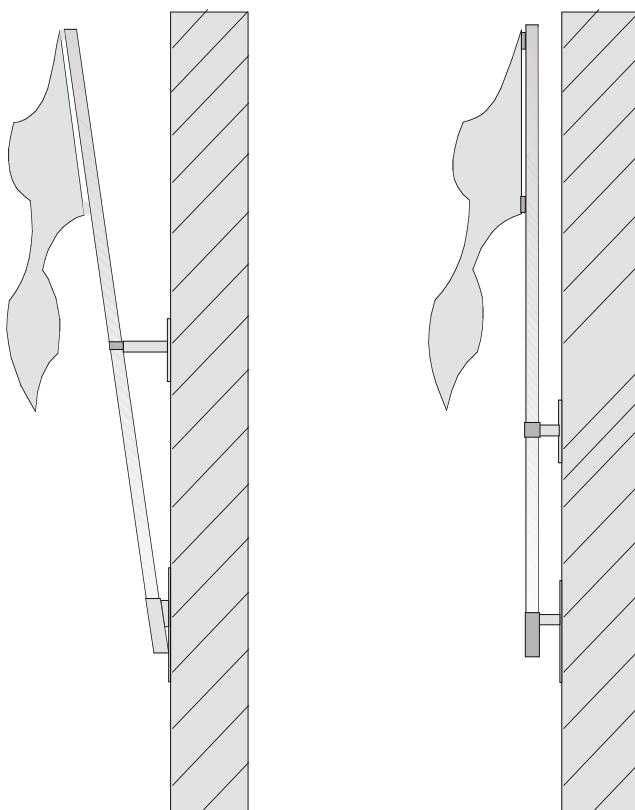

Codi	ES-10
Elements	Inoxidable Alumini
Mida Total	... x... mm
Fixació	a paret
Aplicació	Entrada edifici institucional

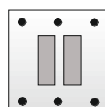



Nom: Tas Imatge i Comunicació
e-mail: tas@tassenyalitzacio.com
Tel.: 93 377 78 62
Adreça: Sant Vicenç Ferrer, 28
Cornellà de Llobregat (Barcelona)

Lot/Sublot: **22**

Marca/Model: **TAS/GEN-ES**

Descripció: **Programa de senyalització interior i exterior**



/Salut



Codi	ES-11
Elements	Vinil de Fundició
Mida Total	Variable x 6 cm
Fixació	Vidre / Finestres
Aplicació	Varis

Codi	ES-11
Elements	Vinil de Fundició
Mida Total	150x150 mm
Fixació	Vidre / Finestres
Aplicació	Varis

Codi	ES-11.1
Elements	Vinil de Fundició
Mida Total	Variable 43x13 cm
Fixació	Portes Vidre "entrada"
Aplicació	Varis

Codi	ES-11.2
Elements	Vinil de Fundició
Mida Total	Variable x 20 cm / x 8 cm
Fixació	Vidre Mòvil
Aplicació	Varis

La sèrie avery 800 ofereix els beneficis dels materials de fosa. A causa del seu alt brillantor l'acabat de la superfície, la seva excel·lent estabilitat dimensional i la fidelitat en els seus colors, està indicada per a un gran nombre d'aplicacions. Fàcil aplicació

tas  **Grup**
Rètols Otesa
Tas Imatge i
Comunicació S.L.
Senyalització

Nom: Tas Imatge i Comunicació
e-mail: tas@tassenyalitzacio.com
Tel.: 93 377 78 62
Adreça: Sant Vicenç Ferrer, 28
Cornellà de Llobregat (Barcelona)

Lot/Sublot: **22**

Marca/Model: **TAS/GEN-ES**

Descripció: **Programa de
senyalització interior
i exterior**

Centre d'Atenció Primària
Maragall

Codi	ES-11.3
Elements	Vinil de Fundició Blanc / Corporatiu
Mida Total	Variable x 20 cm
Fixació	Vidre / Finestres
Aplicació	Varis

La sèrie avery 800 ofereix els beneficis dels materials de fosa. A causa del seu alt brillantor l'acabat de la superfície, la seva excel·lent estabilitat dimensional i la fidelitat en els seus colors, està indicada per a un gran nombre d'aplicacions. Fàcil aplicació



Codi	ES-12
Elements	Vinil Filtre Solar
Mida Total	... x... mm
Fixació	vidre / finestres...
Aplicació	varis

film de protecció solar, protegeix contra la radiació ultraviolada, tractament anti-ratllades. S'aplica des de l'interior o exterior dependent de les seves característiques. Una gran varietat de tintats.



Nom: Tas Imatge i Comunicació
e-mail: tas@tassenyalitzacio.com
Tel.: 93 377 78 62
Adreça: Sant Vicenç Ferrer, 28
Cornellà de Llobregat (Barcelona)

Lot/Sublot: 22

Marca/Model: TAS/GEN-ES

Descripció: Programa de
senyalització interior
i exterior

Vinil polimèric acrílic amb alta cohesió i resistència a l'aigua i als raigs UV. Ideal per a tall amb plotter

Línia de productes per donar un efecte esmerilat a vidres i finestres. Dissenyats per satisfer les necessitats dels clients. Ideals per aplicacions de mitjà i llarg termini.

Codi	ES-13
Elements	Vinil polimèric acrílic
Mida Total	... x... mm
Fixació	vidre / finestres...
Aplicació	varis

PTA Silver**

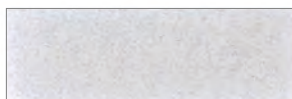

PTAS Dark Silver



PTF Silver**

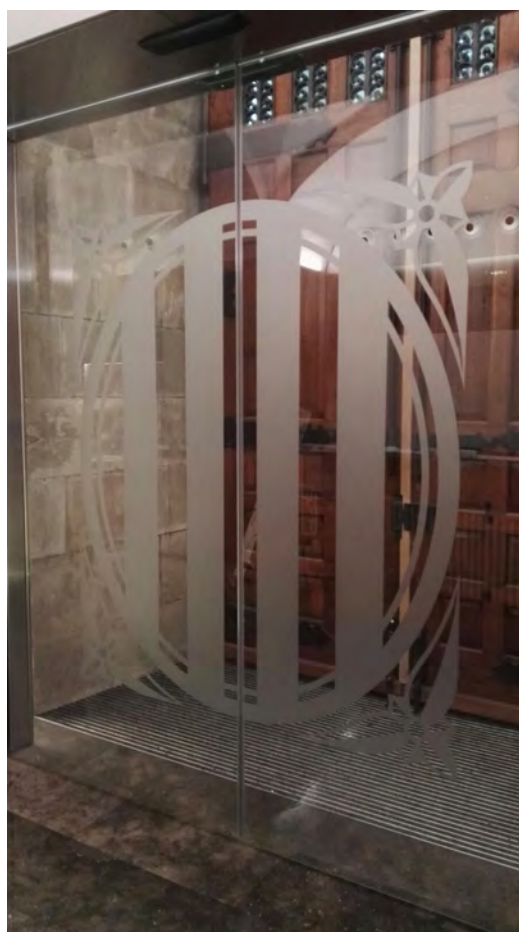
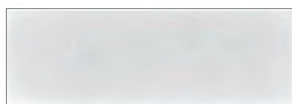

tas  **Grup**
Rètols Otesa
 Tas Imatge i
 Comunicació S.L.
 Senyalització

Lot/Sublot: 22

Marca/Model: TAS/GEN-ES

Nom: Tas Imatge i Comunicació

e-mail: tas@tassenyalitzacio.com

Tel.: 93 377 78 62

Adreça: Sant Vicenç Ferrer, 28
 Cornellà de Llobregat (Barcelona)

Descripció: Programa de
 senyalització interior
 i exterior

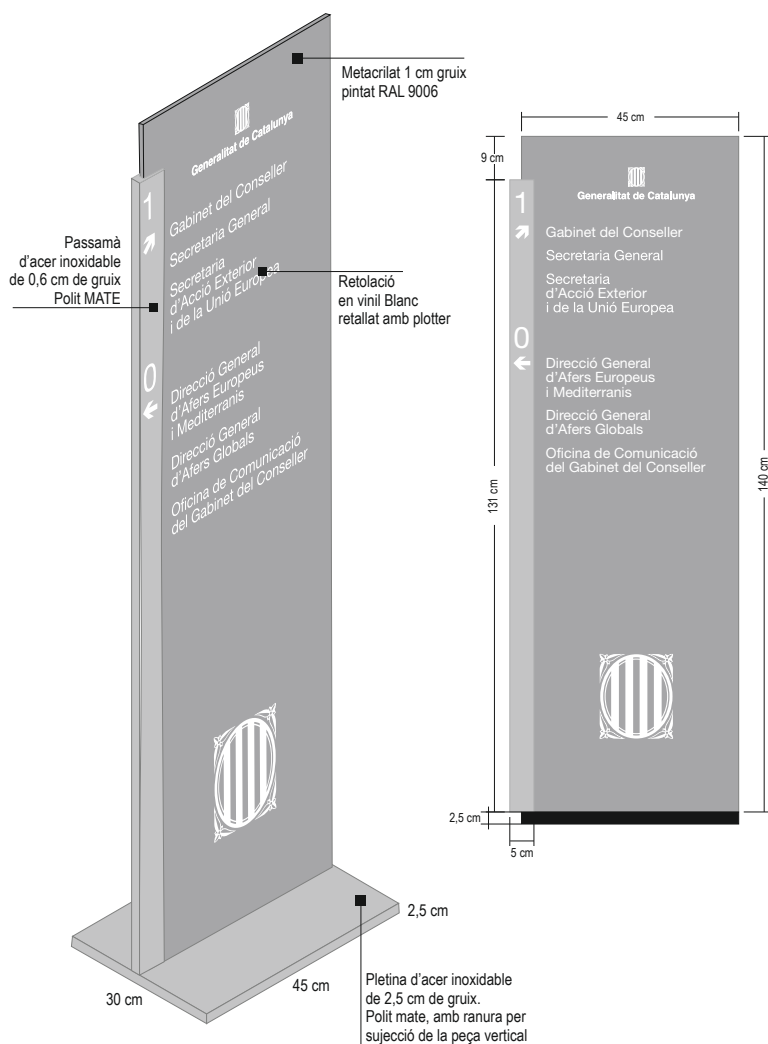

Codi	ES-14
Elements	Acer inoxidable Metacrilat
Mida Total	45x140 + 45x30 cm
Fixació	a Terra
Aplicació	Monolit

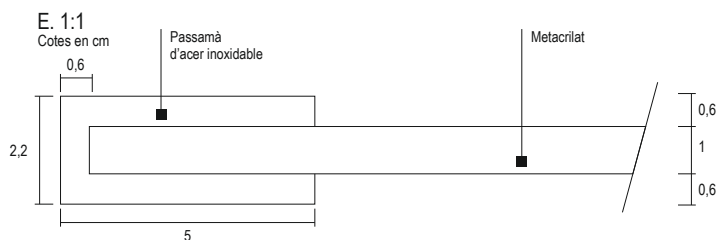

tas



**Grup
Rètols Otesa**

Tas Imatge i
Comunicació S.L.
Senyalització

Nom: Tas Imatge i Comunicació
e-mail: tas@tassenyalitzacio.com
Tel.: 93 377 78 62
Adreça: Sant Vicenç Ferrer, 28
Cornellà de Llobregat (Barcelona)

Lot/Sublot: **22**

Marca/Model: **TAS/GEN-ES**

Descripció: **Programa de
senyalització interior
i exterior**

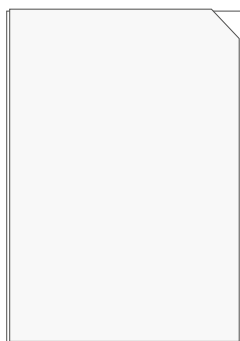

Codi	ES-15
Elements	Portafulles Metacrilat A3 42x29'7cm
Mida Total	420x297mm

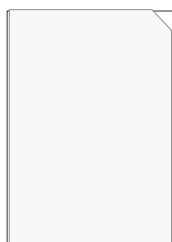

Codi	ES-16
Elements	Portafulles Metacrilat A4 21x29,7 cm
Mida Total	210x297mm



Codi	ES-17
Elements	Portafulles Metacrilat A5 14,8x21cm
Mida Total	148x210 mm

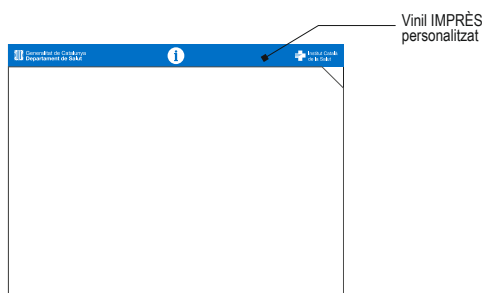

Codi	ES-18
Elements	Portafulles Metacrilat Vinil personalitzat
Mida Total	A3+2 cm



Nom: Tas Imatge i Comunicació
e-mail: tas@tassenyalitzacio.com
Tel.: 93 377 78 62
Adreça: Sant Vicenç Ferrer, 28
Cornellà de Llobregat (Barcelona)

Lot/Sublot: 22

Marca/Model: **TAS/GEN-ES**

Descripció: **Programa de senyalització interior i exterior**

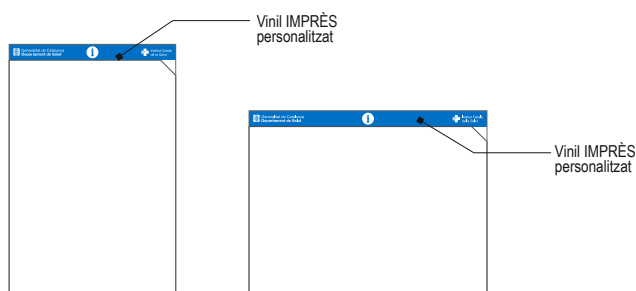

Codi	ES-19
Elements	Portafulles Metacrilat Vinil personalitzat
Mida Total	A4+2 cm (vert/horitz)

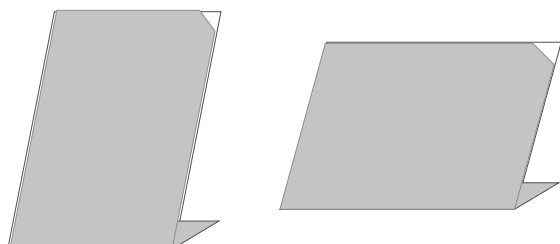

Codi	ES-20
Elements	Sobretaula Metacrilat A4 (Vert/Horitz)
Mida Total	297x210x6cm



Codi	ES-21-1
Elements	Targeter 5cm Metacrilat
Mida Total	175x50mm



Codi	ES-21-2
Elements	Targeter 5cm Metacrilat
Mida Total	325x50mm

tas  **Grup**
Rètols Otesa
Tas Imatge i
Comunicació S.L.
Senyalització

Nom: Tas Imatge i Comunicació
e-mail: tas@tassenyalitzacio.com
Tel.: 93 377 78 62
Adreça: Sant Vicenç Ferrer, 28
Cornellà de Llobregat (Barcelona)

Lot/Sublot: **22**

Marca/Model: **TAS/GEN-ES**

Descripció: **Programa de
senyalització interior
i exterior**



Codi	ES-22
Elements	Xapa d'alumini "Zona videovigilada"
Mida Total	200x200mm
Aplicació	A paret

Si us plau, espereu el vostre torn

Si us plau, espereu el vostre torn

Codi	ES-23
Elements	Vinil IMPRÈS Vinil Protecció trepitjades
Mida Total	130 x 6 cm
Fixació	A terra
Aplicació	Varis

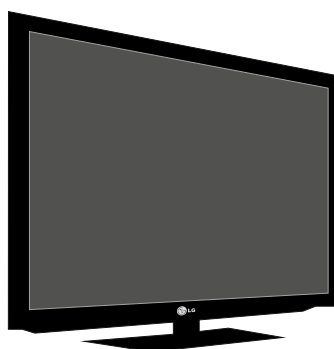

Codi	ES-24
Elements	Monitor TV Programa directori
Mida Total	Variable



Nom: Tas Imatge i Comunicació
e-mail: tas@tassenyalitzacio.com
Tel.: 93 377 78 62
Adreça: Sant Vicenç Ferrer, 28
Cornellà de Llobregat (Barcelona)

Lot/Sublot: **22**

Marca/Model: **TAS/GEN-ES**

Descripció: **Programa de senyalització interior i exterior**



Codi	ES-25
Elements	Xapa alumini 15x15 cm amb cadeneta
Mida Total	150x150 mm
Aplicació	IMPRESSA 1 cara

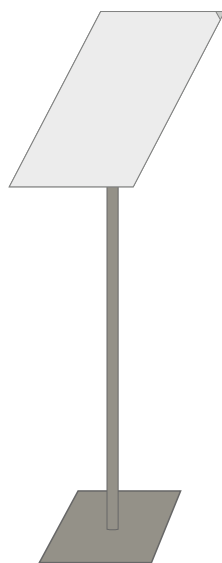

Codi	ES-26
Elements	FARISTOL 1m amb portafulles A4
Mida Total	1m
Aplicació	Mòbil



Nom: Tas Imatge i Comunicació
e-mail: tas@tassenyalitzacio.com
Tel.: 93 377 78 62
Adreça: Sant Vicenç Ferrer, 28
Cornellà de Llobregat (Barcelona)

Lot/Sublot: 22

Marca/Model: TAS/GEN-ES

Descripció: **Programa de senyalització interior i exterior**



Codi	ES-27-1
Materials	alumini lacat
Mida Total	VARIS
Fixació	Paret
Aplicació	Informació



Codi	ES-27-2
Materials	acero inoxidable ferro corten
Mida Total	45 cm
Fixació	Paret
Aplicació	Informació Exterior Entrada recinte



Codi	ES-27-3
Materials	Vinil IMPRÈS amb protecció antigrafiti
Mida Total	VARIS
Fixació	Paret / Vidre
Aplicació	Informació



Nom: Tas Imatge i Comunicació
e-mail: tas@tassenyalitzacio.com
Tel.: 93 377 78 62
Adreça: Sant Vicenç Ferrer, 28
Cornellà de Llobregat (Barcelona)

Lot/Sublot: **22**

Marca/Model: **TAS/GEN-VIT**

Descripció: **Programa de senyalització interior i exterior**

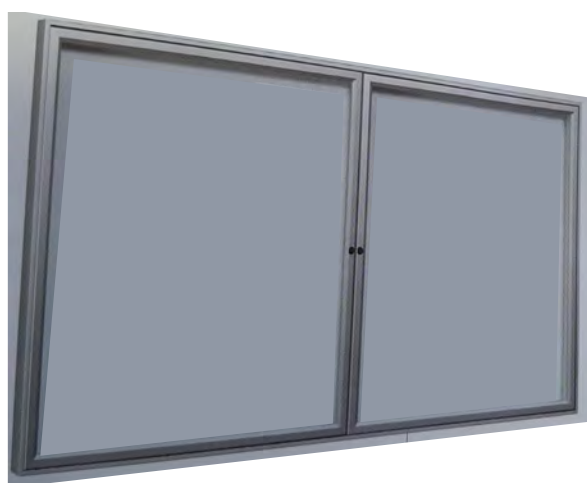

Codi	VIT-30
Materials	alumini Vidre Plexichocs 4mm
Mida Total	VARIS
Fixació	Paret / amb peus
Aplicació	Informació





Nom: Tas Imatge i Comunicació
e-mail: tas@tassenyalitzacio.com
Tel.: 93 377 78 62
Adreça: Sant Vicenç Ferrer, 28
Cornellà de Llobregat (Barcelona)

Lot/Sublot: **22**

Marca/Model: **TAS/GEN-PP**

Descripció: **Programa de senyalització interior i exterior**

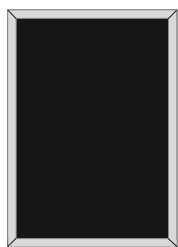

Codi	PPA3
Elements	Portapòsters
Mida Total	297x420 mm
Fixació	a paret
Aplicació	a paret

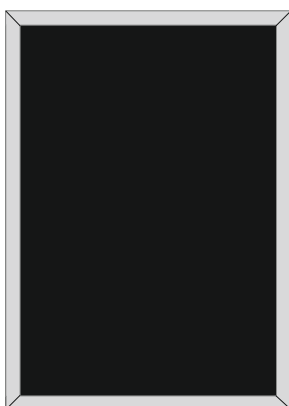

Codi	PP5070
Elements	Portapòsters
Mida Total	500x700 mm
Fixació	A paret
Aplicació	A paret

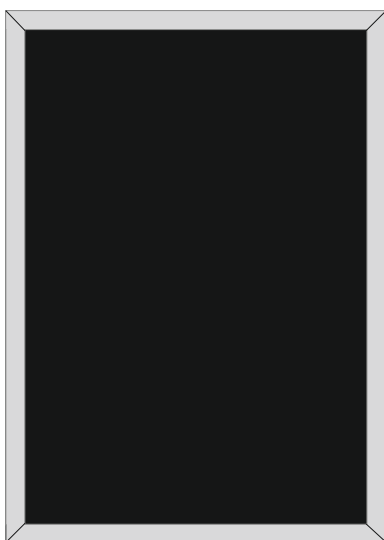

Codi	PP5070
Elements	Portapòsters
Mida Total	900x1200 mm
Fixació	A paret
Aplicació	A paret



Nom: Tas Imatge i Comunicació
e-mail: tas@tassenyalitzacio.com
Tel.: 93 377 78 62
Adreça: Sant Vicenç Ferrer, 28
Cornellà de Llobregat (Barcelona)

Lot/Sublot: 22

Marca/Model: **TAS/GEN-VI**

Descripció: **Programa de senyalització interior i exterior**

Estireu Empenyeu

NOMÉS UTILITZAR EN CAS D'EMERGÈNCIA **NOMÉS UTILITZEU-LO EN CAS D'EMERGÈNCIA** **NOMÉS UTILITZEU-LA EN CAS D'EMERGÈNCIA**

Direcció

Despatx d'Infermeria

Codi	VI-04
Elements	Vinil Polimèric IMPRÈS
Mida Total	75x25 mm
Fixació	Adhesiu Porta
Aplicació	Informació una cara

Codi	VI-05
Elements	Vinil Polimèric IMPRÈS
Mida Total	300x200 mm
Fixació	Varis
Aplicació	Informació una cara

Codi	VI-06
Elements	Vinil Polimèric IMPRÈS
Mida Total	325x25 mm
Fixació	a sobre rètols existents
Aplicació	Informació una cara (cega o retolada)

Codi	VI-07
Elements	Vinil Polimèric IMPRÈS
Mida Total	325x75 mm
Fixació	a sobre rètols existents
Aplicació	Informació una cara (cega o retolada)



Nom: Tas Imatge i Comunicació
e-mail: tas@tassenyalitzacio.com
Tel.: 93 377 78 62
Adreça: Sant Vicenç Ferrer, 28
Cornellà de Llobregat (Barcelona)

Lot/Sublot: 22

Marca/Model: **TAS/GEN-VI**

Descripció: **Programa de senyalització interior i exterior**

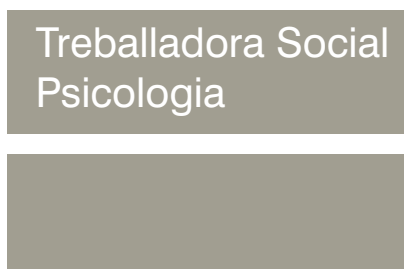

Codi	VI-08
Elements	Vinil Polimèric IMPRÈS
Mida Total	650x75mm
Fixació	a sobre rètols existents
Aplicació	Informació una cara (cega o retolada)

Codi	VI-09
Elements	Vinil Polimèric IMPRÈS
Mida Total	975x75 mm
Fixació	a sobre rètols existents
Aplicació	Informació una cara (cega o retolada)

Codi	VI-10
Elements	Vinil Polimèric IMPRÈS
Mida Total	1300x75mm
Fixació	a sobre rètols existents
Aplicació	Informació una cara (cega o retolada)

Codi	VI-11
Elements	Vinil Polimèric IMPRÈS
Mida Total	325x100mm
Fixació	a sobre rètols existents
Aplicació	Informació una cara (cega o retolada)



Nom: Tas Imatge i Comunicació
e-mail: tas@tassenyalitzacio.com
Tel.: 93 377 78 62
Adreça: Sant Vicenç Ferrer, 28
Cornellà de Llobregat (Barcelona)

Lot/Sublot: 22

Marca/Model: **TAS/GEN-VI**

Descripció: **Programa de senyalització interior i exterior**



Codi	VI-12
Elements	Vinil Polimèric IMPRÈS
Mida Total	650x100 mm
Fixació	a sobre rètols existents
Aplicació	Informació una cara (cega o retolada)



Codi	VI-13
Elements	Vinil Polimèric IMPRÈS
Mida Total	975x100 mm
Fixació	a sobre rètols existents
Aplicació	Informació una cara (cega o retolada)

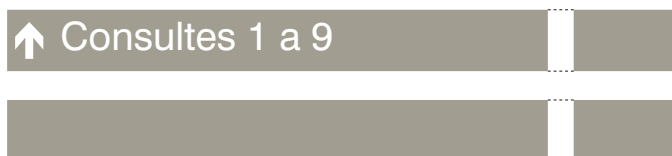

Codi	VI-14
Elements	Vinil Polimèric IMPRÈS
Mida Total	1300x100 mm
Fixació	a sobre rètols existents
Aplicació	Informació una cara (cega o retolada)



Codi	VI-15
Elements	Vinil Polimèric IMPRÈS
Mida Total	325x150 mm
Fixació	a sobre rètols existents
Aplicació	Informació una cara (cega o retolada)



Nom: Tas Imatge i Comunicació
e-mail: tas@tassenyalitzacio.com
Tel.: 93 377 78 62
Adreça: Sant Vicenç Ferrer, 28
Cornellà de Llobregat (Barcelona)

Lot/Sublot: **22**

Marca/Model: **TAS/GEN-VI**

Descripció: **Programa de senyalització interior i exterior**



Codi	VI-16
Elements	Vinil Polimèric IMPRÈS
Mida Total	650x150 mm
Fixació	a sobre rètols existents
Aplicació	Informació una cara (cega o retolada)



Codi	VI-17
Elements	Vinil Polimèric IMPRÈS
Mida Total	975x150 mm
Fixació	a sobre rètols existents
Aplicació	Informació una cara (cega o retolada)

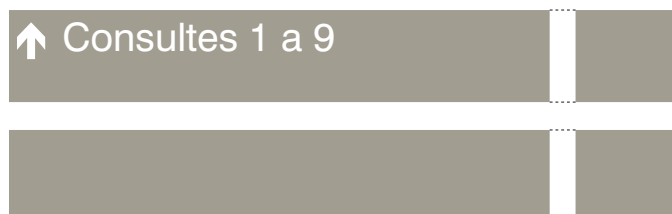

Codi	VI-18
Elements	Vinil Polimèric IMPRÈS
Mida Total	1300x150 mm
Fixació	a sobre rètols existents
Aplicació	Informació una cara (cega o retolada)



Nom: Tas Imatge i Comunicació
e-mail: tas@tassenyalitzacio.com
Tel.: 93 377 78 62
Adreça: Sant Vicenç Ferrer, 28
Cornellà de Llobregat (Barcelona)

Lot/Sublot: 22

Marca/Model: **TAS/GEN-FOC**
FOTOLUM. Classe A

Descripció: **Programa de senyalització interior i exterior**

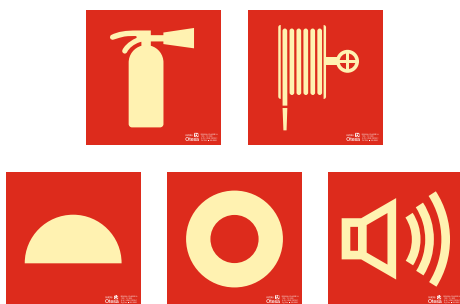

Codi	FOC 01
Elements	Xapa ALUMINI Vinil FOTOLUMINISCENT
Mida Total	210x210mm
Fixació	Paret
Aplicació	varis

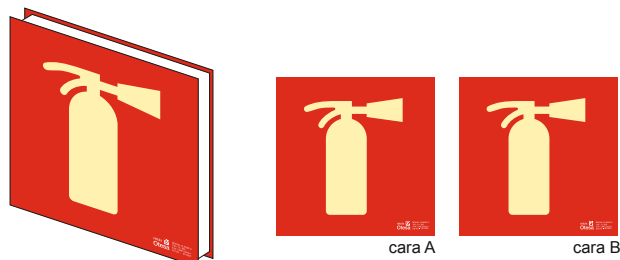

Codi	FOC 02
Elements	Xapa AL+PVC+AL Vinil FOTOLUMINISCENT
Mida Total	210x210mm
Fixació	Banderola SOSTRE/ADOSSADA
Aplicació	Sostre / Paret



Nom: Tas Imatge i Comunicació
e-mail: tas@tassenyalitzacio.com
Tel.: 93 377 78 62
Adreça: Sant Vicenç Ferrer, 28
 Cornellà de Llobregat (Barcelona)

Lot/Sublot: **22**

Marca/Model: **TAS/GEN-EMERG**
FOTOLUM. Classe A

Descripció: **Programa de senyalització interior i exterior**



Codi	EMERG 01
Elements	Xapa ALUMINI Vinil FOTOLUMINISCENT
Mida Total	210X210 mm
Fixació	Paret
Aplicació	varis

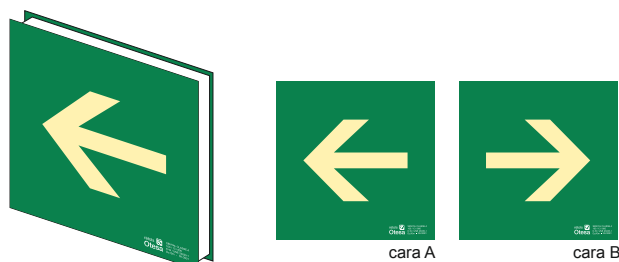

Codi	EMERG 02
Elements	Xapa AL+PVC+AL Vinil FOTOLUMINISCENT
Mida Total	210X210 mm
Fixació	Banderola SOSTRE/ADOSSADA
Aplicació	Sostre / Paret



Codi	EMERG 03
Elements	Xapa ALUMINI Vinil FOTOLUMINISCENT
Mida Total	300x150 mm
Fixació	Paret
Aplicació	varis



Codi	EMERG 04
Elements	Xapa AL+PVC+AL Vinil FOTOLUMINISCENT
Mida Total	300x150 mm
Fixació	Banderola SOSTRE/ADOSSADA
Aplicació	Sostre / Paret

tas



Grup
Rètols Otesa
Tas Imatge i
Comunicació S.L.
Senyalització

Lot/Sublot: 22

Marca/Model: TAS/GEN-Imatges

Nom: Tas Imatge i Comunicació

e-mail: tas@tassenyalitzacio.com

Tel.: 93 377 78 62

Adreça: Sant Vicenç Ferrer, 28
Cornellà de Llobregat (Barcelona)

Descripció: Programa de
senyalització interior
i exterior

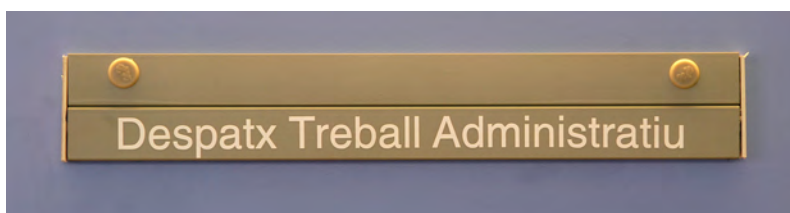

M3-P1

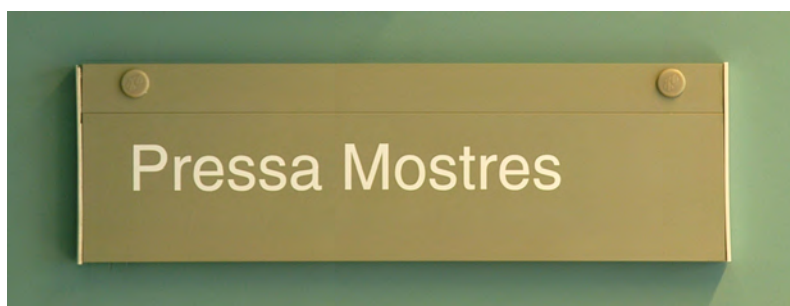

M3-P2



M3-P13

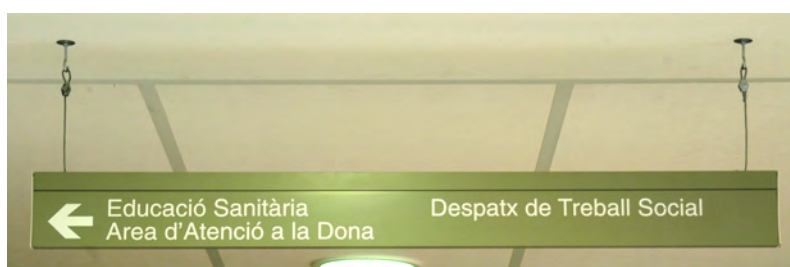

M3-B5



Nom: Tas Imatge i Comunicació
e-mail: tas@tassenyalitzacio.com
Tel.: 93 377 78 62
Adreça: Sant Vicenç Ferrer, 28
Cornellà de Llobregat (Barcelona)

Lot/Sublot: 22

Marca/Model: TAS/GEN-Imatges

Descripció: Programa de
senyalització interior
i exterior

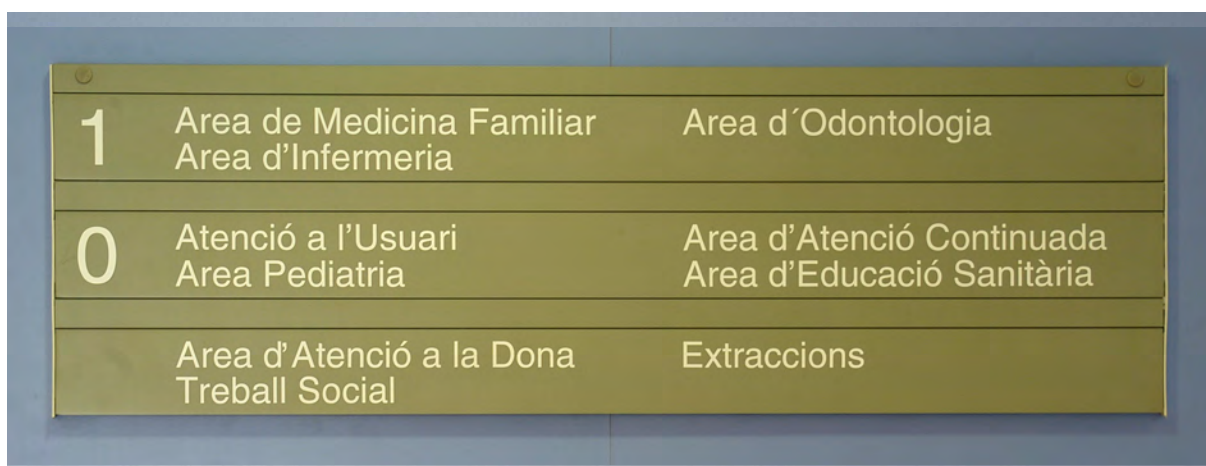

M3-P17



M3-P16



M3-P7



Nom: Tas Imatge i Comunicació
e-mail: tas@tassenyalitzacio.com
Tel.: 93 377 78 62
Adreça: Sant Vicenç Ferrer, 28
Cornellà de Llobregat (Barcelona)

Lot/Sublot: 22

Marca/Model: TAS/GEN-Imatges

Descripció: Programa de
senyalització interior
i exterior



ES-06

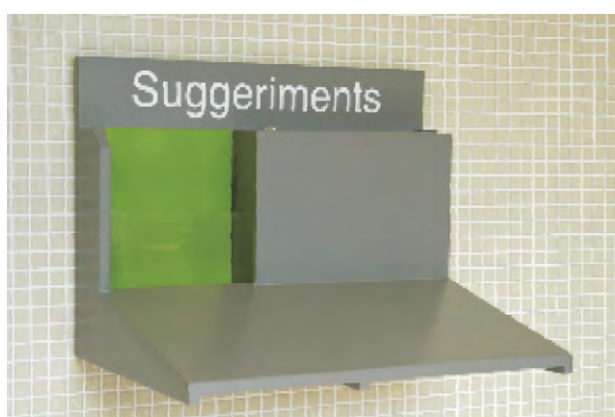

ES-04

PBT-PP01



ES-01



ES-05



Lot/Sublot: 22

Marca/Model: TAS/GEN-Imatges

Nom: Tas Imatge i Comunicació

e-mail: tas@tassenyalitzacio.com

Tel.: 93 377 78 62

Adreça: Sant Vicenç Ferrer, 28
 Cornellà de Llobregat (Barcelona)

Descripció: Programa de senyalització interior i exterior



ES-09 mida especial

PBT-P17

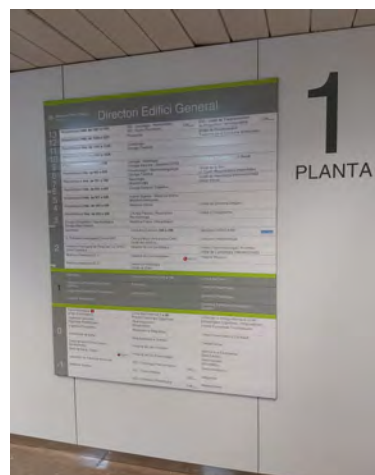
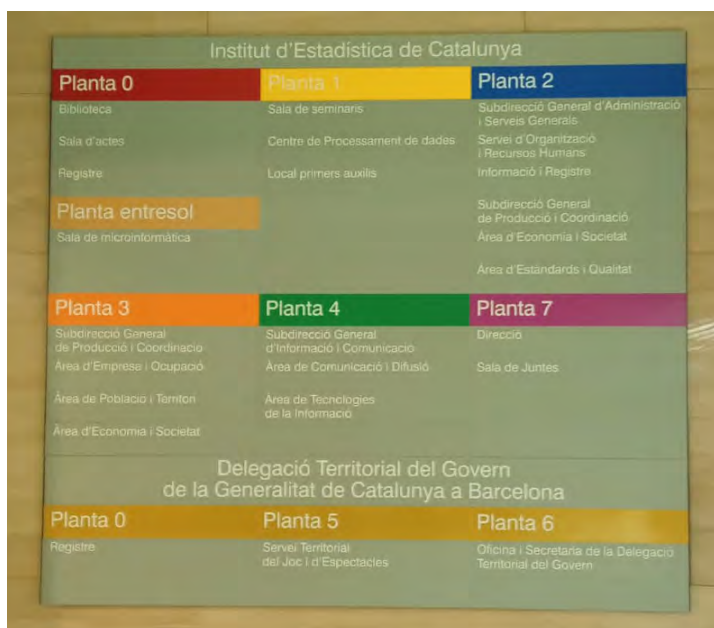

PBT-P17

LAS-P17

tas  **Grup**
Rètols Otesa
Tas Imatge i
Comunicació S.L.
Senyalització

Nom: Tas Imatge i Comunicació
e-mail: tas@tassenyalitzacio.com
Tel.: 93 377 78 62
Adreça: Sant Vicenç Ferrer, 28
Cornellà de Llobregat (Barcelona)

Lot/Sublot: 22

Marca/Model: TAS/GEN-Imatges

Descripció: Programa de
senyalització interior
i exterior

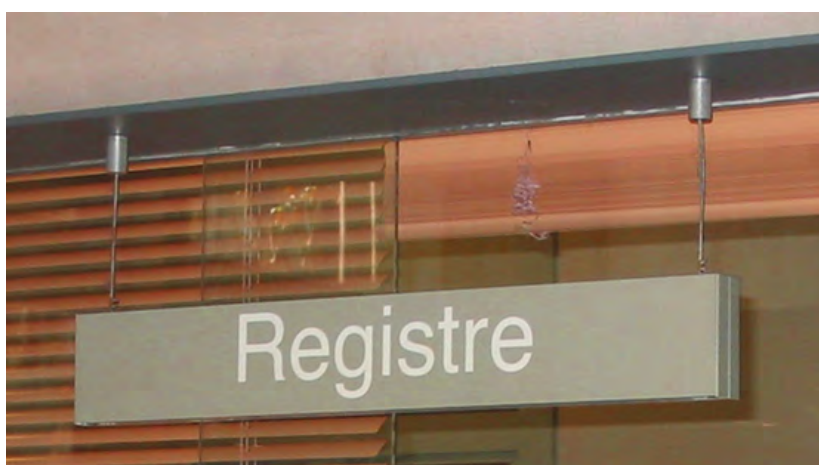

PBT-B14



PBT-P17

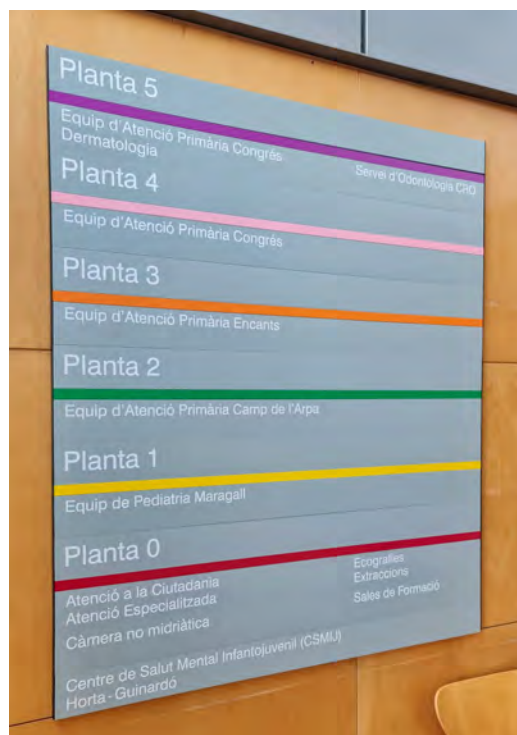

LAS-P17

tas  **Grup**
Rètols Otesa
Tas Imatge i
Comunicació S.L.
Senyalització

Nom: Tas Imatge i Comunicació
e-mail: tas@tassenyalitzacio.com
Tel.: 93 377 78 62
Adreça: Sant Vicenç Ferrer, 28
Cornellà de Llobregat (Barcelona)

Lot/Sublot: 22

Marca/Model: TAS/GEN-Imatges

Descripció: Programa de
senyalització interior
i exterior



PBT-PP02



combinació



PBT-B3



Nom: Tas Imatge i Comunicació
e-mail: tas@tassenyalitzacio.com
Tel.: 93 377 78 62
Adreça: Sant Vicenç Ferrer, 28
Cornellà de Llobregat (Barcelona)

Lot/Sublot: 22

Marca/Model: TAS/GEN-Imatges

Descripció: Programa de
senyalització interior
i exterior



ES-09



ES-08



Rètol exterior alumini

tas



**Grup
Rètols Otesa**

Tas Imatge i
Comunicació S.L.
Senyalització

Nom: Tas Imatge i Comunicació

e-mail: tas@tassenyalitzacio.com

Tel.: 93 377 78 62

Adreça: Sant Vicenç Ferrer, 28
Cornellà de Llobregat (Barcelona)

Lot/Sublot: 22

Marca/Model: TAS/GEN-Imatges

Descripció: Programa de
senyalització interior
i exterior

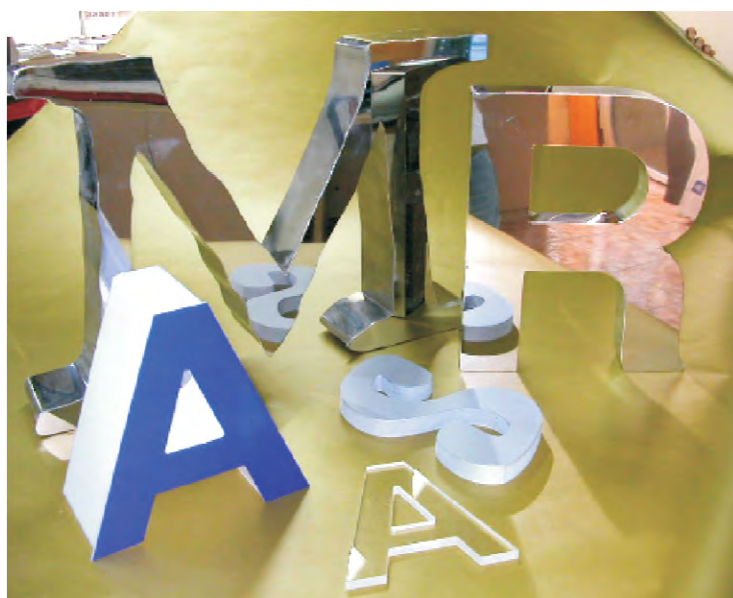

Lletres corporives



Parc Taulí Sabadell



Projecte rètol façana

tas  **Grup**
Rètols Otesa
Tas Imatge i
Comunicació S.L.
Senyalització

Nom: Tas Imatge i Comunicació
e-mail: tas@tassenyalitzacio.com
Tel.: 93 377 78 62
Adreça: Sant Vicenç Ferrer, 28
Cornellà de Llobregat (Barcelona)

Lot/Sublot: 22

Marca/Model: TAS/GEN-Imatges

Descripció: Programa de
senyalització interior
i exterior



Fabricació corporis "La Boqueria"



Institut Municipal d'Hisenda
"Sala Boqueria"



Corpori amb leds



tas



Grup
Rètols Otesa

Tas Imatge i
Comunicació S.L.
Senyalització

Lot/Sublot: 22

Marca/Model: TAS/GEN-Imatges

Nom: Tas Imatge i Comunicació

e-mail: tas@tassenyalitzacio.com

Tel.: 93 377 78 62

Adreça: Sant Vicenç Ferrer, 28
Cornellà de Llobregat (Barcelona)

Descripció: Programa de
senyalització interior
i exterior



Monilit



Monilit



Monilit



Lot/Sublot: 22

Marca/Model: TAS/GEN-Imatges

Nom: Tas Imatge i Comunicació
e-mail: tas@tassenyalitzacio.com
Tel.: 93 377 78 62
Adreça: Sant Vicenç Ferrer, 28
Cornellà de Llobregat (Barcelona)

Descripció: Programa de senyalització interior i exterior



Faristol



Hospital Polivalent Sant Joan Despi



Monolit
Edifici Canonges



Monolit i vinil retallat



Nom: Tas Imatge i Comunicació
e-mail: tas@tassenyalitzacio.com
Tel.: 93 377 78 62
Adreça: Sant Vicenç Ferrer, 28
Cornellà de Llobregat (Barcelona)

Lot/Sublot: 22

Marca/Model: TAS/GEN-Imatges

Descripció: Programa de
senyalització interior
i exterior



Vinil glacé retallat

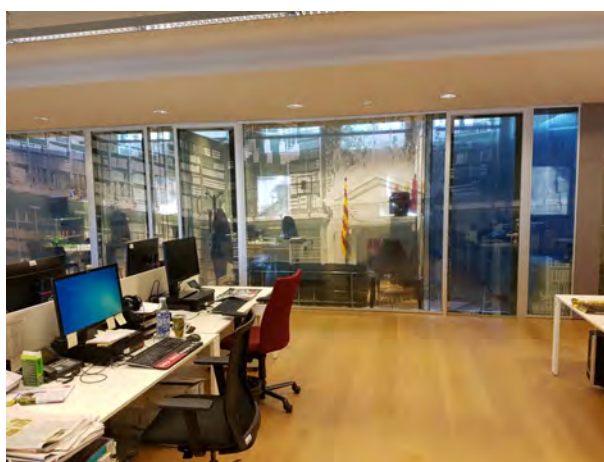

Vinil Imprès aplicat a vidre
"Gabinet de Premsa Palau de la Generalitat"



vinil glacé



vinil de tall



Nom: Tas Imatge i Comunicació
e-mail: tas@tassenyalitzacio.com
Tel.: 93 377 78 62
Adreça: Sant Vicenç Ferrer, 28
Cornellà de Llobregat (Barcelona)

Lot/Sublot: 22

Marca/Model: TAS/GEN-Imatges

Descripció: Programa de
senyalització interior
i exterior

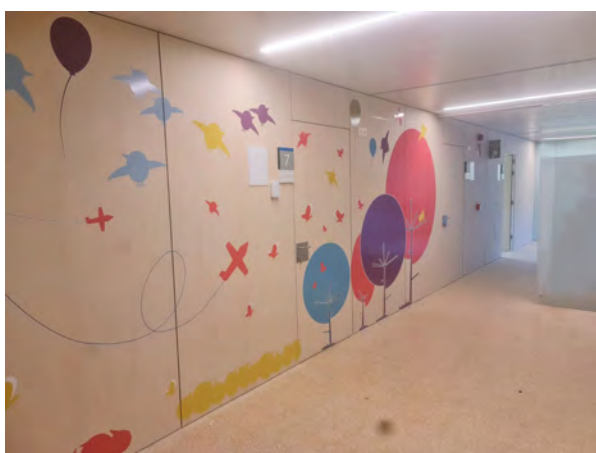

Espai d'Humanització
Pediatría CAP La Seu d'Urgell



Espais d'Humanització
"IDI"

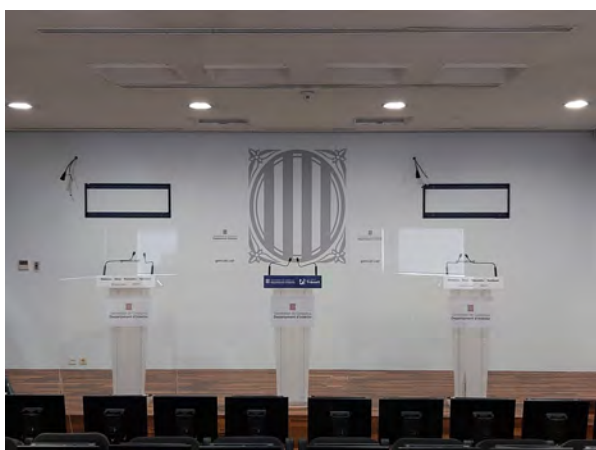

Sala de Premsa
"Departament d'Interior"



Vinil Imprès aplicat a paret
"Servei Català de la Salut"



Nom: Tas Imatge i Comunicació
e-mail: tas@tassenyalitzacio.com
Tel.: 93 377 78 62
Adreça: Sant Vicenç Ferrer, 28
Cornellà de Llobregat (Barcelona)

Lot/Sublot: 22

Marca/Model: TAS/GEN-Imatges

Descripció: Programa de
senyalització interior
i exterior



ES-Varis



CTTI -Vinil de tall-

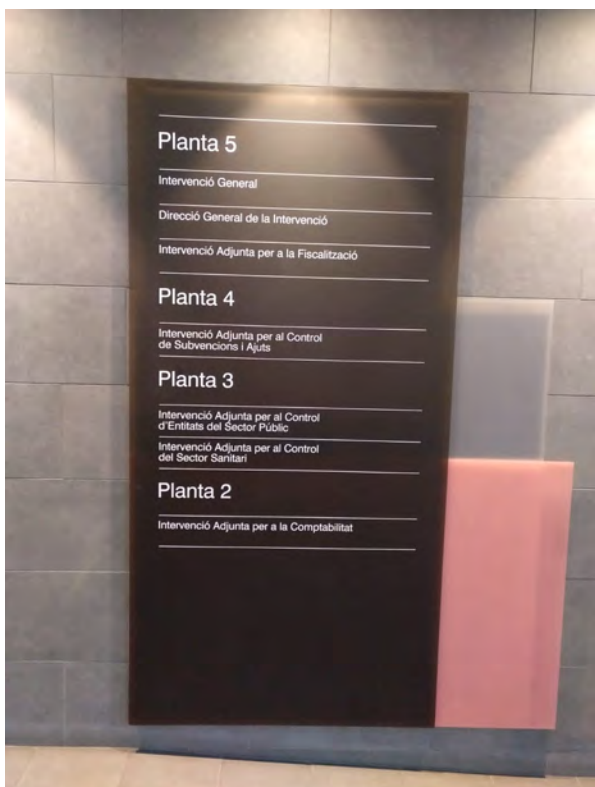

Vicepresidència
Edifici Intervenció General - Fontanella, 6



Parc Hospitalari Martí Julià
Santa Caterina - Salt (Girona)